

PHILIPS

EasyKey

7000 series

Yüz Tanıma
Akıllı Kapı Kilidi

DDL709-FVP-7HWS

Kullanım kılavuzu

Ürünlerin görünümü, fonksiyonel kombinasyonuna bağlı olarak farklılık gösterebilir. Ayrıntılar için lütfen satın alınan gerçek ürüne bakınız





İçindekiler

1. Önemli bilgiler	02	6. Diğer özellikler	19
Güvenlik Dikkat Kullanılmış ürünlerin ve pillerin imhası		İç mekan kızılötesi kilidini açma Dışarıdan zorunlu kilit Sessiz tuşu Varsayılan ayarları Kapı zili İkili görüntülü görüşme Görüntülemek	
2. Kurulum	03	7. Göstergeler	21
Paket içeriği Patlatılmış görünüm Kurulumdan önce Kilit mandal dilinin yönünün değiştirilmesi Montaj talimatları		Kapı kilidi durum göstergesi Düşük pil göstergesi Dışarıdan zorunlu kilit göstergesi Sessiz göstergesi İç mekan kilitleme göstergesi Sistem kilitleme göstergesi	
3. Akıllı kilidinizi tanıyın	09	8. Sorun giderme	22
İç rozet Dış rozet		Uyarı türleri Harici güç kaynağı nasıl uygulanır Pil değişimi Pil şarjı	
4. Ayarlar	10		
Ayarlamadan önceki talimatlar Ana mod Kullanıcı parmak izi Ayarlar Ağ ayarları Mini program bağlama kılavuzu			
5. Kilidinizi kullanmaya başlayın	16		
Açık/kapalı kilit açma Dış mekan/iç mekan kilidi İçirden kilit Mekanik anahtar kilidini açma			

1. Önemli bilgiler

Güvenlik

- ◆ Philips EasyKey'i kullanmadan önce lütfen tüm talimatları dikkatle okuyun ve anlayın. Talimatlara uyulmamasından kaynaklanan hasarlar garanti kapsamında değildir.
- ◆ Yalnızca üretici tarafından belirtilen aksesuarları, parçaları kullanın.
- ◆ Yalnızca ürünle birlikte verilen alkalin pilleri veya aynı özellikteki alkalin pilleri kullanın.
- ◆ Alarmin devreye girmemesi veya ürüne zarar vermemek için ürünü zorla sökmeyin.
- ◆ Parmak izi sensörünün keskin nesnelere kazımayın, aksi takdirde kalıcı hasarlara neden olabilir.
- ◆ Ürünleri su sızıntısı veya sıçraması olan ortamlara maruz bırakmayın.
- ◆ Koruyucu kapağın hasar görmesini önlemek için ürünü aşındırıcı (kimyasal, temizlik maddeleri..) maddelere maruz bırakmayın.
- ◆ Kilidin normal kullanımını etkileyebileceğinden üzerine herhangi bir eşya asmayın.
- ◆ Lütfen ürünü yumuşak bir bezle temizleyin.
- ◆ Kurulum ve çalıştırma sırasında pili çıkarmayın.
- ◆ Lütfen profesyonel bir teknisyenin kapı kilidini takmasını sağlayın ve verilen kurulum yönergelerini izleyin. Kilidi kendiniz sökmeyin. İlgili ekli mühürlü etiketleri dikkatle saklayın. Parola bilgilerinizi kimseye paylaşmayın.
- ◆ Lütfen yükleme ve hata ayıklama modunu bitirdikten hemen sonra varsayılan ana PIN kodunu değiştirin ve mekanik anahtarı saklayın.
- ◆ Düşük pil alarmı varsa lütfen tüm pilleri hemen değiştirin. Lütfen pilleri takarken kutupları (+/-) doğru şekilde yerleştirdiğinizden emin olun.

Dikkat

- ◆ Patlamayı önlemek için pilleri ateş kaynaklarının yakın bırakmayınız.
- ◆ Ürünü çalıştırmak için güvenlik gereksinimlerini karşılamayan herhangi bir güç kaynağı kullanmayın.
- ◆ Patlamaya yol açabilecek kısa devreyi önlemek için pillerin 2 kutbunu metallerle bağlamayın.
- ◆ Lütfen herhangi bir parça değişiminin Philips, Philips yetkili servis merkezi veya profesyonel teknisyenler tarafından yapıldığından emin olun.
- ◆ Başka üreticiler tarafından üretilmiş veya Philips tarafından özel olarak önerilmemiş aksesuarları veya parçaları kullanmayın. Bu tür aksesuarların ve parçaların kullanılması garantinizi geçersiz kılabilir.

Kullanılmış ürünlerin ve pillerin imhası

- ◆ Kilidinizi Philips yetkili servis merkezlerinden iade alınmasını talep edebilirsiniz. Ürünleriniz koşullarımızı karşılıyorsa ilgili tazminatı alacaksınız.
- ◆ Lütfen yerel elektronik ürün geri toplama sistemini öğrenin.
- ◆ Lütfen yerel düzenlemelere uygun olarak ve kullanılmış ürünleri normal ev çöplüne atmayın.
- ◆ Kullanılmış ürünlerin uygun şekilde imhası, çevre ve insan sağlığı üzerindeki olumsuz etkilerin önlenmesine yardımcı olabilir.
- ◆ Piller normal evsel atıklarla birlikte atılmamalıdır.
- ◆ Lütfen pillerin sınıflandırılması geri dönüşümüyle ilgili yerel yönetmelikleri öğrenin. Pillerin uygun şekilde imhası, çevre ve insan sağlığı üzerindeki olumsuz etkilerin önlenmesine yardımcı olabilir.

2 Kurulum

Paket içeriđi

Fotoğraflar referans amaçlı olup, lütfen paket içeriđini dikkate alın.

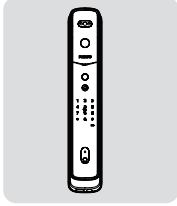

① İç Rozet

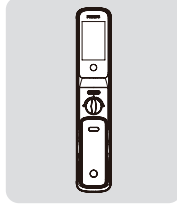

② Dış Rozet

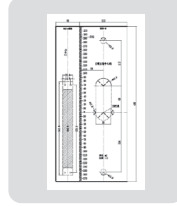

③ Delme Şablonu

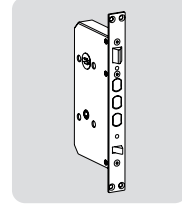

④ İç Kilit

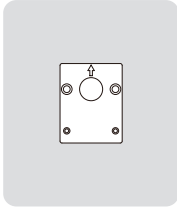

⑤ Montaj Plakası



⑥ Hızlı Başlangıç Kılavuzu



⑦ Garanti Kartı

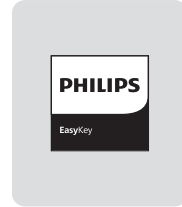

⑧ Uygunluk Sertifikası

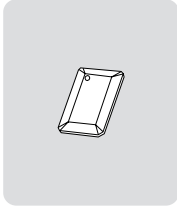

⑨ Çipli Anahtarlık

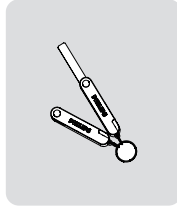

⑩ Mekanik Anahtar

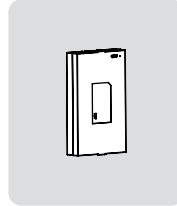

⑪ Li-Polimer pil

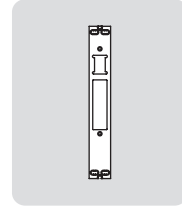

⑫ Kilit Karşılıđı

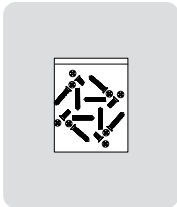

⑬ Montaj Kiti

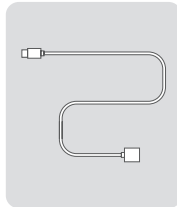

⑭ Şarj Kablosu

Patlatılmış görünümü

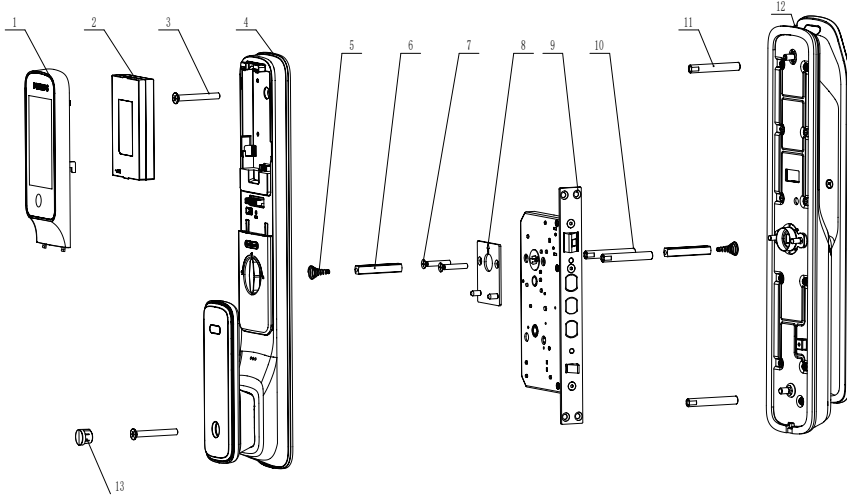

1. Pil kapağı*1

2. Li-polimer batarya*1

3. M6 vida*2

4. İç rozet*1

5. Sıkıştırılmış yay*2

6. Kare mil*2

7. M5 vida*2

8. Sabitleme plakası*1

9. İç kilit*1

10. M5 dişli boru*2

11. M6 dişli boru*2

12. Dış rozet*1

13. Vida Tıpası*1

Kurulumdan önce

Bu ürün 4 yöne açılan kapılar için uygundur: sol dışa, sağ dışa, sol içe ve sağ içe.

Sola montajlı kapı

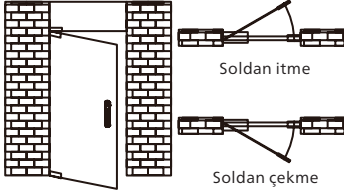

Sağa montajlı kapı

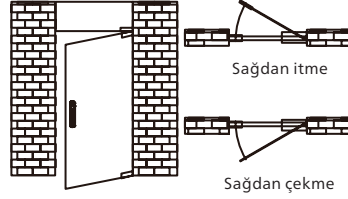

⚠ Dikkat

1. Lütfen kapı kalınlığına uygun kurulum kitini seçin.
2. Standart kurulum kiti, 60-90 mm, kapı kalınlığı için geçerlidir. Kapınız bu aralıkta değilse, bizimle iletişime geçebilirsiniz.

Kilit dil yönünün değiştirilmesi

1. Vidaları çevirerek gevşetin, alyan anahtar ile saat yönünde çevirerek vidaları gevşetin. İç kilit aynasını çıkarın.

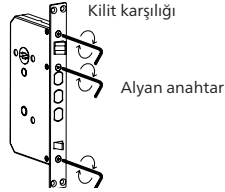

2. Mandal dilini dışarı çıkarın, 180° çevirin, ardından geri takın.

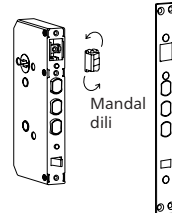

3. İç kilit aynasını monte edin ve vidalarla sabitleyin.

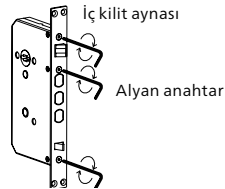

Montaj talimatları

Aşağıdaki kurulum adımları yalnızca sağa montajlı kapılar için geçerlidir. Sola montajlı kapılar için lütfen [Kurulumdan Önce] bölümünü dikkatlice okuyun ve gerekli ayarlamaları yapın.

- 1 Delme şablonuyla delik yerlerini işaretleyin ve işaretli yerleri delin, ardından iç kilidi deliğe monte edin ve dört montaj vidasıyla sabitleyin.

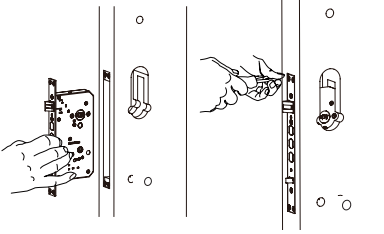

⚠ Dikkat

Montaj sırasında kilit dilinin kapının içinde kaldığından emin olun.

- 2 Dişli boruları ön rozete takın, yayı ve kare mili uygun gelen karşılık deliklerine yerleştirin.

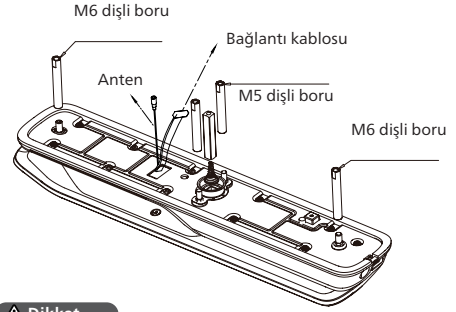

⚠ Dikkat

Lütfen kapı kalınlığınıza uygun kare mili ve dişli boruyu seçin

- 3 Konnektörü delikten çekerek alın ve kare mili iç kilitteki yerine monte ediniz, dış rozetin de kapıyla hemyüz monte edildiğini kontrol ediniz.

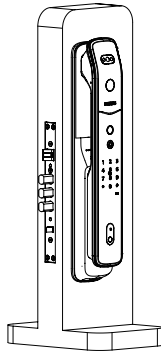

- 4 Montaj plakasını kapıya yerleştirin ve iki adet M5 vidasıyla sabitleyin.

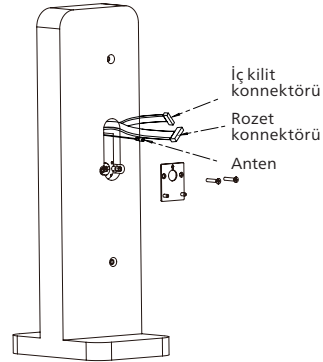

- 5 Sıkıştırılmış yayı ve kare mili arka rozetteki yerlerine yakın.

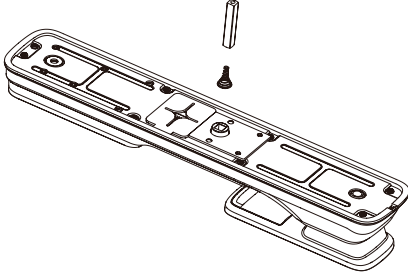

- 6 Rozet ve iç kilidin, aynı şekilde Wi-Fi anteni bağlantı konnektörlerinin iç rozetteki karşılık yerlerine takın. Ardından kare mili iç kilitteki deliğine yerleştirin, arka rozetini kapıya hem yüz monte olduğundan emin olun.

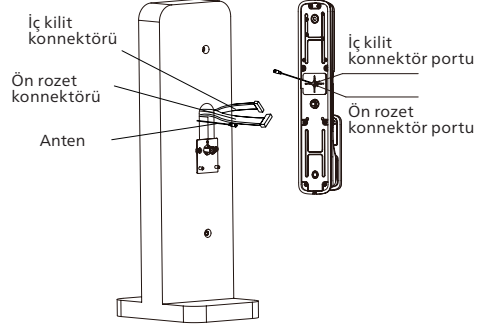

⚠ Dikkat

Lütfen fazlalık kabloları kapıdaki boşlukta veya iç rozette saklayın.

- 7 Ön kapağı ve pil kapağını çıkarın. Arka rozeti şekilde gösterildiği gibi sabitlemek için M6 montaj vidalarını takın ve sıkın.

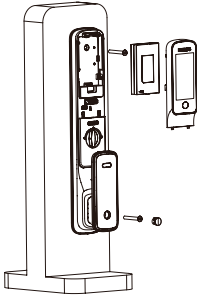

- 8 Dekoratif kapağı geri koyun, lityum pili takın ve pil kapağını yerine geri takın.

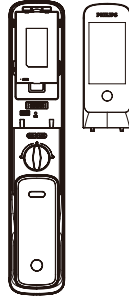

- 9 Döner düğme, anahtar ve diğer tüm bileşenlerin düzgün çalışıp çalışmadığını kontrol edin.

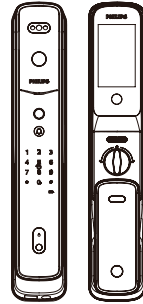

⚠ Dikkat

Kilit Karşılığını monte ettikten sonra, lütfen kilitleme ve kilit açma işlevini test edin.

3 Akıllı kilidinizi tanıyın

Resimler yalnızca referans amaçlı olup, lütfen aslı için paket içeriğini dikkate alınız.

Dış rozet

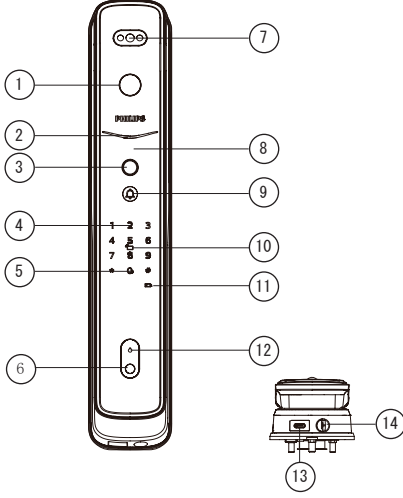

①	Kamera
②	Gösterge
③	Parmak izi sensörü
④	Tuş takımı
⑤	Sessiz mod düğmesi
⑥	Hareket sensörü
⑦	Yüz tanıma modülü
⑧	Bas-Çek kolu
⑨	Kapı zili
⑩	Çıplı anahtar okuyucu
⑪	Düşük bataryaya göstergesi
⑫	Kızılötesi sensörü
⑬	Sıfırlama ve harici güç kaynağı arayüzü
⑭	Anahtar deliği

İç rozet

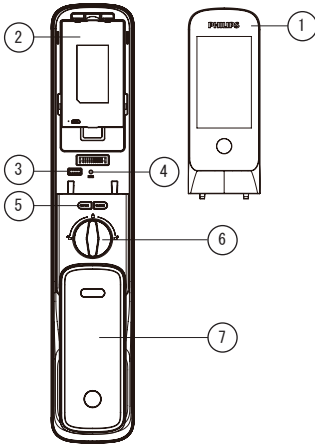

①	Ekran
②	Batarya bölmesi
③	Uygulama programlama arayüzü
④	[RES] butonu
⑤	[OPEN/CLOSE] düğmesi
⑥	Döner düğme
⑦	Bas-Çek kolu

4 Ayarlar

Ön kurulum talimatları

◆ Philips EasyKey'de iki mod mevcuttur : Genel mod ve İkili doğrulama mod

Genel mod	Kayıtlı herhangi bir kimlik bilgisiyle kilidin açılması.
İkili doğrulama modu	PIN kodu, anahtar etiketi, parmak izi ve yüz kimliği arasında kayıtlı herhangi iki erişim yöntemi kapının kilidini açabilir.

◆ Kullanıcı kodu

Belirli bir kullanıcının bilgilerini silmek isterseniz, sistemdeki ilgili kullanıcı kodunu silmeniz yeterli.

Tüm kullanıcı bilgilerini gözden geçirmek , kaydetmek için aşağıdaki şablonu kullanabilirsiniz.

Kullanıcı kodu	İsim	Parmak izi	PIN kodu	Çipli anahtarlık	Yüz Tanıma
00					
01					
02					
03					
04					
05					
06					
07					
08					

◆ Simge açıklamaları

							
Yüz tanıma	Ana PIN kodu	Tek kullanımlık PIN kodu	Kullanıcı PIN kodu	Kullanıcı kodu (00-99)	Ana parmak izi	Parmak izi	Çipli anahtarlık
							
[#]	[*]						

⚠ Dikkat

- 1.Önceki menüye dönmek için [*] tuşuna basın.
2. Varsayılan ana PIN kodu 12345678'dir.

Ana moda nasıl geçilir

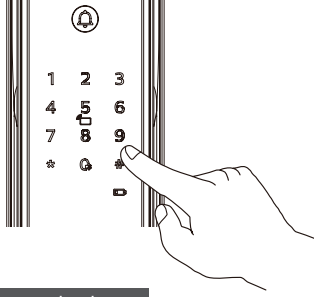

Ana PIN kodu

Tuş takımını aktifleştirin ve başka bir numara girmeden önce iki kez [*] girin, ardından ana PIN kodunu girin ve ana moda girmek için [#] ile onaylayın.

Dikkat

Ana PIN kodu varsayılan PIN kodu 12345678 ise, lütfen önce tuş takımında ana PIN kodunu değiştirmek için aşağıdaki adımları izleyin: ana moda girin, [1] ve ardından [5] girin ve ardından yeni ana PIN kodunu girin.

Ana Parmak izini kaydetmek

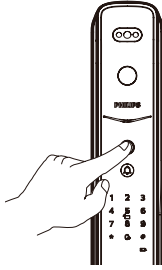

Tuş takımını aktifleştirin ve başka herhangi bir sayı girmeden önce iki kez [*] girin. Ardından, ana moda geçmek için kayıtlı ana parmak izini parmak izi sensörüne yerleştirin.

Dikkat

1. Fabrika modundaki ürün ana parmak iziyle gelmez. Lütfen ürünü çalıştırmadan önce bir ana parmak izi kaydedin.
2. Ana parmak izi ile kullanıcı parmak izinin aynı parmak olmaması önerilir.

Kullanıcı ayarları

Yeni bir kullanıcı PIN kodu eklemek



Ana PIN kodunu girdikten sonra iki kez [*] girin ve [#] ile onaylayın.



Kullanıcı ayarlarına gitmek için [1] girin ve kullanıcı bilgilerini eklemek için [1]'i tekrar girin. İstedığınız bilgileri (PIN kodu, parmak izi veya çipli anahtar) doğrudan ekleyebilirsiniz ve sistem girdiğiniz bilgileri otomatik olarak tanımlayıp ekleyecektir.



Yeni bir PIN kodu ekleme yöntemi:

Yeni bir kullanıcı PIN kodu girin ve [#] ile onaylayın. Yeni PIN kodunu tekrar girin ve [#] ile onaylayın. "Başarılı" sesli uyarısını duyduktan sonra, ana moddan çıkana kadar [*] tuşuna basmaya devam edin.

Parmak izi eklemenin yöntemi:

Parmağınızı parmak izi sensörüne yerleştirin. "Parmağınızı hareket ettirin ve tekrar koyun" sesli uyarısını duyduğunuzda, parmağınızı kaldırın ve "Başarılı" sesli uyarısını duyan kadar işlemi tekrarlayın. Parmak izinizi başarıyla kaydettikten sonra, ana moddan çıkana kadar [*] tuşuna basmaya devam edin.

Çipli anahtar eklemenin yolu:

Çipli Anahtarı, kendi okuyucusunun üzerine yerleştirin. "Başarılı" sesli uyarısını duyduktan sonra, ana moddan çıkana kadar [*] tuşuna basmaya devam edin.

Tek kullanımlık bir PIN kodu eklemek



Ana PIN kodunun ardından iki kez [*] girin ve [#] ile onaylayın.

1 2

Kullanıcı ayarlarına gitmek için [1] girin ve tek kullanımlık bir PIN kodu eklemek için [2] girin.



6 ila 12 basamaklı tek kullanımlık bir PIN kodu girin ve [#] ile onaylayın. Tek kullanımlık PIN kodunu tekrar girin ve [#] ile onaylayın. "Başarılı" sesli uyarısını duyduğunuzda, ana moddan çıkana kadar [*] tuşuna birkaç kez basmaya devam edin.

Yüz kimliği ekle



Ana PIN kodunun ardından iki kez [*] girin ve [#] ile onaylayın.

1 3

Kullanıcı ayarlarına girmek için [1] tuşuna basın, ardından Yüz Kimliği eklemek için [3] tuşuna basın.



Yüzünüzü kameranın önüne konumlandırın ve sesli uyarıyı takip ederek başınızı yavaşça farklı açılardan hareket ettirin. "Başarılı" sesli uyarısını duyduktan sonra, ana moddan çıkana kadar [*] tuşuna basın.

Ana parmak izini ekleme veya değiştirme



Ana PIN kodunun ardından iki kez [*] girin ve [#] ile onaylayın.

1 4

Kullanıcı ayarlarına girmek için [1] tuşuna basın, ardından ana parmak izini eklemek veya değiştirmek için [4] tuşuna basın.



Kayıtlı bir ana parmak izi yoksa: Yeni bir kullanıcı parmak izi kaydettirin ve bu yeni parmak izi ana parmak izi olarak ayarlanacaktır. "Başarılı" sesli uyarısı aldıktan sonra, ana menüye dönmek için [*] tuşuna basın ve ana moddan çıkana kadar önceki menülere geri dönün.

Mevcut ana parmak iziyle: Yeni bir kullanıcı parmak izini kaydedin ve bu yeni parmak izi eski ana parmak izini üzerine yazacaktır. "Başarılı" sesli uyarısı aldıktan sonra, [*] tuşuna basarak önceki menülere dönün ve ana moddan çıkana kadar bu işlemi tekrarlayın.

Ana PIN kodunu değiştirme



Ana PIN kodunun ardından iki kez [*] girin ve [#] ile onaylayın.

1 5

Kullanıcı Ayarlarına gitmek için [1] girin ve Ana PIN kodunu değiştirmek için [5] girin.



Yeni bir ana PIN kodu girin ve [#] ile onaylayın. Yeni Ana PIN kodunu tekrar girin ve [#] ile onaylayın. "Başarılı" sesli uyarısını duyduğunuzda, Ana Mod'dan çıkana kadar [*] düğmesine basın

Kullanıcıyı silme



Ana PIN kodunun ardından iki kez [*] girin ve [#] ile onaylayın.



Kullanıcı ayarlarına gitmek için [1] girin ve kullanıcı bilgilerinizi silmek için [6] girin.



Silinecek bilgiyi seçin: Tek bir PIN kodunu silmek için [1] tuşuna basın; Tek bir parmak izini silmek için [2]'ye basın; Tek bir çipli anahtarı silmek için [3]'e basın; Tüm kullanıcı bilgilerinizi silmek için [5] tuşuna basın. Belirli bilgileri silmek için lütfen sesli yönlendirmeyi takip edin."Başarılı" sesli uyarısını duyduğunuzda, Ana Mod'dan çıkana kadar [*] düğmesini basılı tutun.

Ayarlar

Dil ayarları



Ana PIN kodunun ardından iki kez [*] girin ve [#] ile onaylayın.



Sistem ayarlarına gitmek için [2] ve dili ayarlamak için [1] girin



İstediğiniz dili seçin: Çince için [1] 'e basın; İngilizce için [2] 'ye basın. "Başarılı" sesli uyarısını duyduktan sonra, Ana moddan çıkana kadar [*] tuşuna basın.

⚠ Dikkat

Varsayılan dil İngilizce'dir

Ses ayarları



Ana PIN kodunun ardından iki kez [*] girin ve [#] ile onaylayın.



Sistem Tercihleri'ne gitmek için [2]', Ses Ayarları'na girmek için tekrar [2] girin.



Ses seviyesini istediğiniz gibi seçin: Yüksek ses için [1] tuşuna basın; düşük ses için [2]'ye basın; Sessiz mod için [3] tuşuna basın. "Başarılı" sesli uyarısını duyduktan sonra, Ana moddan çıkana kadar [*] tuşuna basın.

⚠ Dikkat

Varsayılan ses düzeyi "yüksek ses"tir.

Ekonomik ayarlar



[*] tuşuna iki kez basın, ana PIN kodunu girin ve ardından onaylamak için [#] tuşuna basın.

2 3

Sistem ayarlarına girmek için [2] tuşuna basın, ardından Ekonomik ayarlarına girmek için [3] tuşuna basın.



Videoyu açmak/kapatmak için [1] tuşuna basın; yüz tanımayı açmak/kapatmak için [2] tuşuna basın; sensör ayarları için [3] tuşuna basın. Sesli uyarının ardından işlem tamamlandıktan sonra ana moddan çıkana kadar [*] tuşuna basın.

⚠ Dikkat

Ekonomik modu varsayılan olarak devre dışıdır.

İkili doğrulama modu



Ana PIN kodunun ardından iki kez [*] girin ve [#] ile onaylayın.

2 4 *

Sistem Ayarlarına gitmek için [2] girin, ardından ikili doğrulama modunu etkinleştirmek veya devre dışı bırakmak için [4] girin. "Başarılı" sesli uyarısını duyduğunuzda, Ana Mod'dan çıkana kadar [*] düğmesini basılı tutun.

⚠ Dikkat

Varsayılan doğrulama seçeneği tek doğrulamadır.

Kızılötesi kol



Ana PIN kodunun ardından iki kez [*] girin ve [#] ile onaylayın.

2 5 *

Sistem Tercihleri'ne gitmek için [2], kızılötesi sensörü etkinleştirmek veya devre dışı bırakmak için [5] girin. "Başarılı" sesli uyarısını duyduğunuzda, Ana Mod'dan çıkana kadar [*] düğmesini basılı tutun.

⚠ Dikkat

Kızılötesi tanıtıcı varsayılan olarak etkindir.

Ağ yapılandırması

Ağ bağlantısı



Ana PIN kodunun ardından iki kez [*] girin ve [#] ile onaylayın.

4

Bir ağa katılmak için [4] girin. Başarılı bir ağ bağlantısından sonra, sistem otomatik olarak ana moddan çıkacaktır.

Uygulama Eşleştirme

① Download

Philips EasyKey Plus uygulamasını telefonunuza indirmek için lütfen aşağıdaki QR kodunu tarayın.



② Kapı kilidi ekleyin

QR kodunu tarayın

1. Kapı kilidini açtıktan sonra pil kapağının arkasındaki QR kodunu bulun.
2. "Philips EasyKey Plus" uygulamasını açın ve ana sayfadaki [Cihaz Ekle] ögesine tıklayın.
3. Pil kapağındaki QR kodunu taradıktan sonra bağlama işlemini tamamlamak için uygulamanın talimatlarını izleyin.

Cihazı manuel olarak ekleme

1. "Philips EasyKey Plus" APP'ye girin ve ana sayfada [Cihaz ekle] ögesine tıklayın.
2. Güncel kapı kilidi modelini arayın ve bağlama işlemine girin.
3. Kilitte [*] tuşuna iki kez basın, ana PIN kodunu girin ve onaylamak için [#] tuşuna basın, ardından kapı kilidi ana modda olacaktır. "Bir ağa katılmak" için [4] tuşuna basın ve sesli uyarı "bağlanıyor, lütfen bekleyin".



- ### ③ Uygulamaya geri dönün ve bağlama işlemini tamamlamak için talimatları izleyin.

⚠ Dikkat

Kapı kilidi yalnızca 2,4G bantlı Wi-Fi yönlendiricilerini destekler (5G bant desteklenmez). Lütfen yönlendirici ile kapı kilidi arasındaki mesafenin 10 metreden az olduğundan emin olun, aksi takdirde Wi-Fi sinyali zayıf olabilir.

5 Kilidinizi kullanmaya başlayın

Kilidi açmak - Dışarıdan kilidi açmak

Dışarıdan kilidi açmak

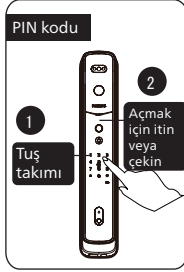

① Tuş takımını aktifleştirmek için rakam giriş alanına dokunun ve kayıtlı PIN kodunu girin ve [#] ile onaylayın.

② "Kapı açıldı" sesli uyarısını duyduktan sonra, kapıyı açmak için kolu itin veya çekin.

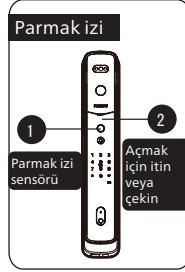

① Kayıtlı parmağı parmak izi sensörüne yerleştirin.

② "Kapı açıldı" sesli uyarısını duydüğunuzda, kapıyı açmak için kolu itin veya çekin.

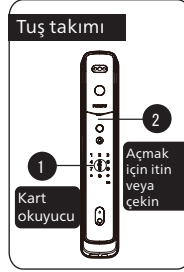

① Kayıtlı çipli anahtarı, çipli anahtar okuyucusuna okutun.

② "Kapı açıldı" sesli uyarısını duydüğunuzda, kapıyı açmak için kolu itin veya çekin.

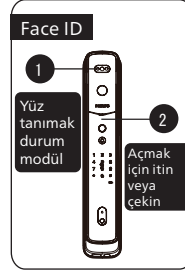

① Kayıtlı yüz kimliğiyle kameraya dönün.

② "Kapı açıldı" sesli uyarısını duydüğunuzda, kapıyı açmak için kolu itin veya çekin.

İçerden kilidi açmak



Kilidi açmak için döner düğmeyi kullanın.



Bir saniye içinde [OPEN] düğmesine iki kez basın ve ardından kapının kilidini açmak için kapıyı itin veya çekin.



Kızılötesi sensör açıkken, sensör kapı kolunun ön ve arka tarafından el konulduğunu algıladığında, kapı koluna dokunmak kapının kilidini açabilir.

Dışarıdan veya içeriden kilitleme

Kapı kapanır kapanmaz kilit mandal dili otomatik olarak açılır ve "Kapı Kapalı" sesli uyarısı verilir.

İçeriden kilitleme

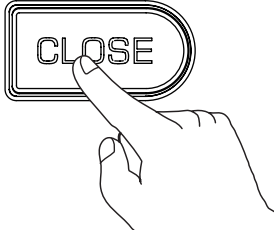

Kapı kilidi kilitliyken, [CLOSE] düğmesine uzun basın ve "İçeriden kilitleme etkin" sesli ikazı duyulur.

⚠ Dikkat

1. Kapı iç kilitleme modundayken, ön rozet kilitlenecektir. Kimliğinizi doğruladığınızda, tuş takımında "15937(X)" kombinasyonu görünür olacak ve size kapının içeriden süper kilitlendiğini hatırlatmak için "İç kilitleme etkin" sesli uyarısı verilecektir.
2. İç kilitleme modunda, ön rozetin tüm işlevleri devre dışı bırakılır. Kapıyı içeriden kilitleme modundan çıkarmak için ana PIN kodu doğrulaması veya mekanik anahtarla açmak gerekir.

Mekanik anahtarla kilidi açmak

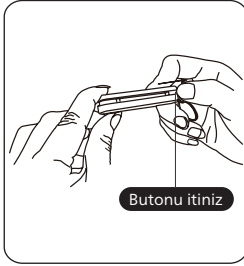

Butonu itiniz

- ① Anahtarın plastik ambalajını keserek anahtarı çıkarın. Sürgülü anahtarı yana sürerek anahtarı alın.

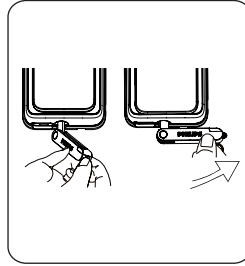

- ② Anahtarı anahtar deliğine yerleştirin. Anahtar ile anahtar yuvası birbirlerine dik olmalı. Anahtar kapı koluna doğru iyice yanaşınca kadar 90° döndürün.

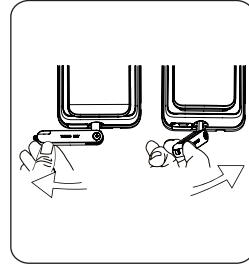

- ③ Anahtarı 180° saatin tersi yönünde çeviriniz. (anahtarın kilide yatay durduğundan emin olunuz.) Ardından, kapının kilidini açmak için yatay olarak kola doğru döndürün.

⚠ Dikkat

Pilin bitmesi, PIN kodunun unutulması veya sistem arızası gibi acil durumlar olmadıkça mekanik anahtarların günlük olarak kullanılmaması önerilir.

6 Diğer fonksiyonlar

İç mekan kızılötesi kilidini açma

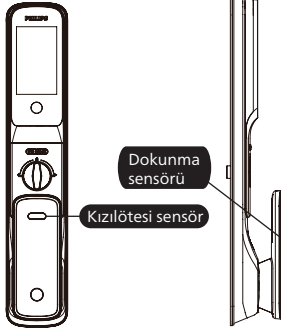

⚠ Dikkat

Kızılötesi kol kapalıyken kapının kilidini içeriden açamazsınız. Eliniz dokunmatik sensöre ve kızılötesi sensöre dokunduğunda kırmızı ışık yanarak kızılötesi tutma yerinin kapalı olduğunu hatırlatır.

Fonksiyonu:

İç mekan kızılötesi sensörü etkinleştirildiğinde, kapıyı içeriden kolayca açabilirsiniz.

Nasıl kullanılır:

Dokunmatik sensör ve kızılötesi sensör açıkken, kapı kolundaki dokunmatik sensöre ve kızılötesi sensöre dokunulduğunda kapının kilidi açılabilir.

Kızılötesi kolu:

Kızılötesi kol kapalıyken, [OPEN] ve [CLOSE] düğmelerine 10 saniye boyunca uzun süre basmak kızılötesi kolu etkinleştirebilir. Kızılötesi kol açıkken, [OPEN] ve [CLOSE] düğmelerine 10 saniye boyunca uzun süre basmak kızılötesi kolu devre dışı bırakabilir.

Dışarıdan zorunlu kilit

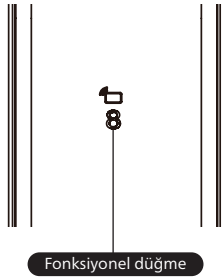

Fonksiyonu:

Kilidin içeriden açılması bir uyarıyı tetikleyecektir.

Nasıl kullanılır:

Kapı kilitlendikten sonra, dışarıdan zorunlu kilitleme moduna girmek için [8] tuşuna basın.

⚠ Dikkat

Dışarıdan zorunlu kilit modu, dışarıdan normal kilit açma işlemini etkilemeyecektir.

Sessiz mod

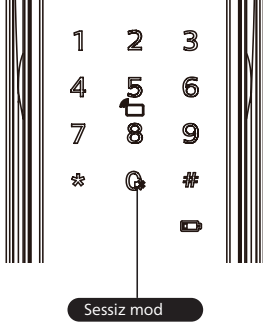

Fonksiyonu:

Kapının kilidini açmadan önce sessiz modunu etkinleştirmek için [0] tuşuna basın; bu işlev, ailenizi rahatsız etmek istemediğiniz senaryolar için geçerlidir.

Nasıl kullanılır:

Sessiz: dış rozet yandıığında, sessiz moduna girmek için [sessiz düğmesine] 2 saniye basın, ardından "sessiz modu etkin" sesli uyarısı gelecektir.

Sesi aç: dış rozet yandıığında, sesli rehber geri dönmek için [sessiz düğmesine] 2 saniye basın, ardından "sesli uyarı etkin" sesli uyarısı gelecektir.

Varsayılan ayarları

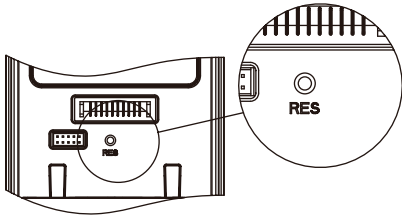

Fonksiyonu:

Tüm kullanıcı bilgilerini sıfırlamak ve varsayılan ayarlara geri yüklemek için geçerlidir.

Nasıl kullanılır:

[KIRMIZI] düğmesine keskin bir nesneyle iki kez bastığınızda tüm kullanıcı bilgileri boşaltılacaktır. Kilit varsayılan ayarlara geri yüklenecektir.

Kapı zili

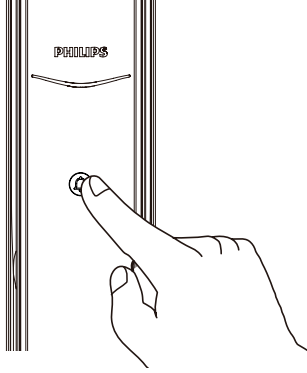

Fonksiyonu:

İç mekan hoparlörü, ev sahibine bir ziyaretçinin geldiğini hatırlatmak için bir ding-dong sesi çıkarır.

Nasıl kullanılır:

Dışarıdan kapı ziline basın, iç mekandaki hoparlör ding-dong sesi çıkaracaktır. Aynı anda, kapı kilidinin kamerası ziyaretçinin fotoğrafını çekecek ve çekilen içeriği bağlantı uygulamasına gönderecektir. Uygulama, itme bildirimini aldıktan sonra, kapının önünde çekilen içeriği uzaktan görüntüleyebilir ve buna göre kapıyı açabilirsiniz.

⚠ Dikkat

Kapı ziline bastıktan sonra gülümseme eğrisi mavi renkte yanıp sönecektir.

İki yönlü görüntülü görüşme

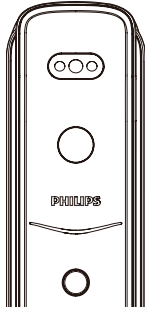

Fonksiyonu:

Uygulamadaki video işlevi aracılığıyla kapı durumunu görüntüleyebilir ve gerçek zamanlı iki yönlü gerçekleştirebilirsiniz.

Nasıl kullanılır:

Kapı kilidi uygulamaya bağlandıktan sonra, kapı durumunu görüntüleyebilir ve video fonksiyonu aracılığıyla gerçek zamanlı iki yönlü gerçekleştirebilir ve buna göre kapının kilidini açabilirsiniz.

Ekran

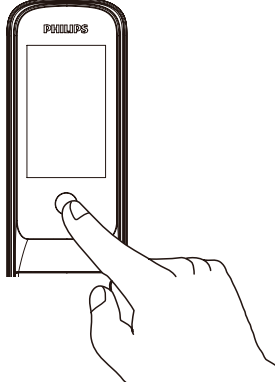

Fonksiyonu:

Ziyaretçi kapı zilini çaldığında kullanıcılar iç mekan ekranından kapıyı kontrol edebilir.

Nasıl kullanılır:

1. Bir ziyaretçi kapı zilini çaldığında iç mekan ekranı açılacaktır. Ekranı açmak için iç mekan ekranı düğmesine tıklayın; ayrıca ekrandan kapıyı da görebilirsiniz.
2. Kullanıcılar uygulama aracılığıyla ekran süresini ve ekran parlaklığını ayarlayabilir.

7 Gösterge

Durum göstergesi

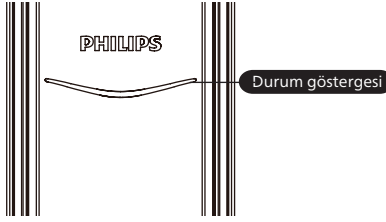

Mavi: Sistem uyandıığında gösterge maviye dönerek kapı kilidinin işlenebileceğini ve çalıştırılabileceğini gösterir;

Yeşil: Kapı kilidi açıldığında gösterge yeşile dönerek kapının açıldığını gösterir;

Kırmızı: Kapı kilidi kilitlendiğinde gösterge kırmızıya dönerek kapının kapandığını gösterir.

Düşük pil seviyesi göstergesi

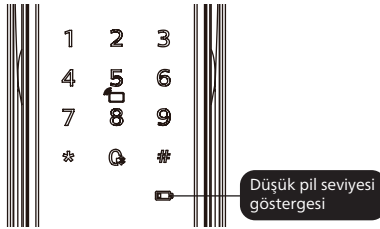

Kırmızı: Kapı kilidi sistemi uyandıığında, pil voltajı otomatik olarak algılanır. Voltaj çok düşükse, gösterge kırmızı renkte yanıp söner. Kilitin açıldığında, pil seviyesinin düşük olduğunu belirten bir sesli uyarı olacaktır, lütfen pilin zamanında değiştirilmesi gerektiğini belirten.

İçerden kapı açma ikazı

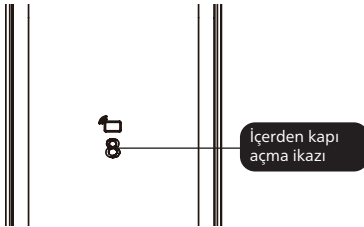

Beyaz: Kapı kilidi kilitlendiğinde "8" rakamı tek başına yanar ve dışarıdan zorunlu kilitleme modunun etkinleştirilebileceğini gösterir.

İç kilitleme göstergesi

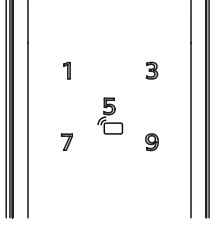

Kapı içeride kilitleme modundayken, tuş takımı kilitlenecektir. Sistemi manuel olarak uyardırırsanız, tuş takımında "15937 (X)" kombinasyonu ile "iç kilitleme etkin" sesli uyarısı gösterilir.

Sistem kilitleme göstergesi

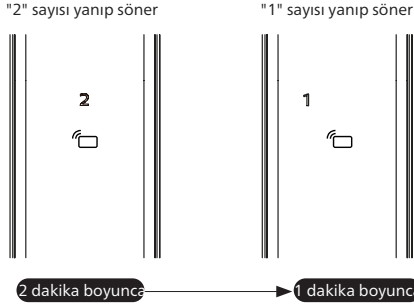

Eğer 5 dakika içerisinde herhangi 3 erişim yöntemi (parmak izi, PIN kodu veya anahtar etiketi) arasında ardışık 5 yanlış giriş olursa, kapı kilidi 100 saniye boyunca kilitli kalacaktır.

Dikkat

Numaralar yalnızca dış rozeti aktifleştirirken veya kullanıcı kimliğini doğrularken görünür.

8 Sorun giderme

Uyarı türleri

Dışarıdan zorunlu kilit modu

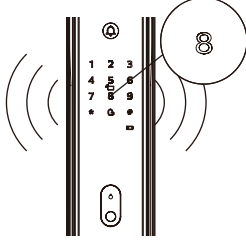

Devreye girmesi: İçerden kapı açma ikaz modundayken, kapı içeriden açıldığında bir uyarı tetiklenir.

Uyarı şekli: Tekrarlanan alarm

Kapatmanın şekli: Kimlik doğrulama başarılı olduğunda uyarı kapanır.

Düşük pil uyarısı

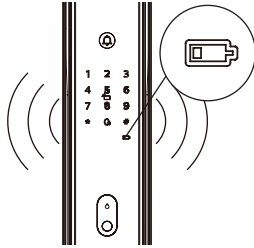

Devreye girmesi: Sistem uyandığında otomatik olarak batarya voltajını kontrol eder. Voltaj çok düşükse, pili değiştirmenizi hatırlatmak için bir uyarı verir.

Uyarı şekli: Kapının kilidi açıldığında "batarya voltajı düşük, lütfen tüm pilleri değiştirin" sesli uyarısı verilecektir.

Kapatmanın şekli: Uyarı otomatik olarak kapanır.

Sökme önleme uyarısı

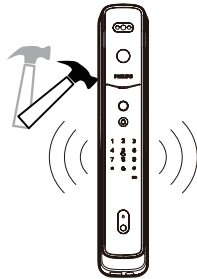

1. Devreye girmesi: Kapı yerinden kaldırılır ve kilit mandal dili dışarı çıkarsa..

Uyarı şekli: Tekrarlanan alarm.

Kapatmanın yolu: Otomatik olarak kapanır veya başarılı kimlik doğrulama girişiyle.

2. Devreye girmesi: Ön rozet kaldırılarak açılır ve kapı yüzeyi ile kapı kilidi arasında bir boşluk oluşursa.

Uyarı şekli: Tekrarlanan alarm.

Kapatma şekli: Otomatik olarak kapanır veya başarılı kimlik doğrulama veya kapı içeriden açıldığında.

Anormal sürgülü dil uyarısı

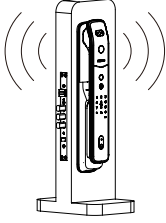

Devreye girmesi: Sürgü normal olmayan bir şekilde çalışır, kapının kilitlenmesinde veya kilidinin açılmasında bir arızaya neden olursa.
Uyarı şekli: Tekrarlanan alarm
Kapatma şekli: Alarm otomatik olarak kapanır.

Hareket sensörü alarmı

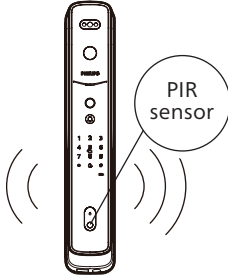

Devreye girmesi: Beklenmeyen bir kişi tespit taranan alana girdiğinde ve belirli süre boyunca orada kalırsa, bir alarm tetiklenir..
Uyarı şekli: Kamera kısa bir video çeker ve mobil uygulamaya bildirim gönderir.
Kapatma şekli: Hareket sensörü uyarısı varsayılan olarak kendi kapanır. Bu fonksiyonu kullanmak için mobil uygulamadan açıp kapatabilirsiniz.

⚠ Dikkat

1. Akıllı kapı kilidi varsayılan ayarlara geri yüklendiğinde, PIR hareket sensörü de varsayılan olarak devre dışı bırakılır. Açmak için lütfen önce resmi uygulamayı yükleyin ve ilk ekranda "Cihaz ekle"yi seçin. Akıllı kapı kilidiyle başarılı bir entegrasyondan sonra lütfen uygulamadaki ayar sayfasını açın, "hareket sensörü uyarısı"na gidin ve açın.

2. Kapı kilidindeki video fonksiyonlarının artan çalışma frekansı güç tüketimini artırabilir, bu nedenle test sürelerini ve güç tüketimini azaltarak hareket sensörünün minimum hassasiyet seviyesini ayarlamamız önerilir.

Harici güç kaynağı nasıl uygulanır

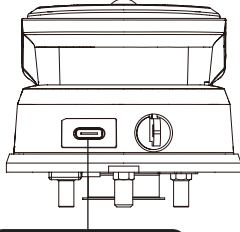

Sıfırlama ve Harici güç kaynağı arayüzü

Pil voltajı yetersiz olduğunda ve dışarıdan kapı açılmadığında, kapı kilidini dış bir 5V taşınabilir şarj cihazı ile harici bir güç kaynağı olarak kullanabilirsiniz. Kapı kilidini açtıktan sonra, lütfen hemen pilleri değiştirin.

Sistem çökmesi durumunda ve dışarıdan kapının açılmadığı bir durumda, kapı kilidini yeniden başlatmak için harici bir güç kaynağı kullanabilirsiniz, böylece otomatik olarak yeniden başlatılabilir.

Pil değişimi

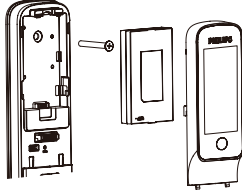

Kapı kilidinin çalışma gücü 5000mA/h Li-polimer pildir.

Pil bölmesi, iç rozetin üst ucunda bulunur. Pili değiştirmek için pil kapağını yukarı kaydırıp kapağı çıkarabilirsiniz.

Batarya şarjı

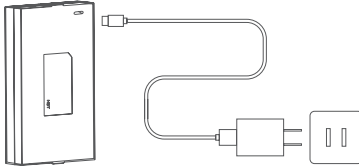

Pili kapı kilidinden çıkarın ve şarj kablosuyla şarj edin.

⚠ Dikkat

1. Li-polimer pilin garanti süresi 1 yıldır.
2. Şarj voltajı 5V'dur.
3. Ağ durumu kararsız olduğunda pilin yaşlanması hızlanır.



Philips and the Philips Shield Emblem, Koninklijke Philips N.V.'nin tescilli ticari markalarıdır ve lisans altında kullanılmaktadır. Bu ürün, Shenzhen Conex Intelligent Technology Co., Ltd. tarafından üretilmiş ve onun sorumluluğu altında satılmaktadır ve bu ürünle ilgili olarak Shenzhen Conex Intelligent Technology Co., Ltd. garanti vermektedir.

Version:1.0



Dijital Arşiv

EMAKS Prime

Selahaddin Eyyubi Mh. 1580 Sk.
No.14 Esenyurt/İSTANBUL

© f d y in /emaksprime

www.emaksprime.com
info@emaksprime.com

+90 212 868 2828

+90 541 868 2898