

# PHILIPS

## EasyKey

7000 serisi

Akıllı Yüz Tanıma  
Kapı Kilidi

DDL702

# Kullanım kılavuzu

Ürünlerin görünümü, fonksiyonel kombinasyonuna bağlı olarak farklılık gösterebilir. Ayrıntılar için lütfen satın alınan gerçek ürüne bakınız



**EMAKS Prime**



# İçindekiler

---

<b>1. Önemli bilgiler</b>	02	<b>6. Diğer fonksiyonlar</b>	18
Güvenlik Dikkat Kullanılmış ürünlerin ve pillerin imhası		İçerden kızılötesi sensörle kilidin açılması Dışa kapı açılma uyarı kilidi Sessiz Modu Varsayılan ayarları geri yükleme	
<b>2. EasyKey'in kurulumu</b>	03	<b>7. Göstergelerin anlamı ve kullanımı</b>	20
Paket içeriği Patlatılmış görünümü Kurulum öncesi talimatları Kurulum adımları		Kapı kilidi durum göstergesi Düşük pil göstergesi Dışa kapı açılma uyarı göstergesi Sessiz mod göstergesi İç Kilitlenme göstergesi Sistemin blokaj-donma göstergesi [AÇ/KAPAT] göstergesi Kızılötesi sensörle kilit açma göstergesi	
<b>3. EasyKey'inizi tanıyın</b>	08	<b>8. Sorun giderme</b>	22
Dış rozet İç rozet		Uyarı tür ve yöntemleri Diğer hatalar Acil bir durumda EasyKey'in şarj edilmesi Pillerin değiştirilmesi	
<b>4. EasyKey'in ayarlanması</b>	09		
Ön kurulum talimatı Ana moda nasıl girilir Ana PIN kodunu değiştirme Kullanıcı kaydı ekleme Kullanıcı kaydının silinmesi Sistem ayarları Genişletilmiş işlevler Sistem sorgulaması Uygulama bağlantısı Kısayol tuşları			
<b>5. EasyKey'in kullanımı</b>	16		
Dış veya iç mekandan kilidin açılması Dış veya iç mekandan kilitlemek İçerden kilitlenme Mekanik anahtarla kilidin açılması			

---

# 1. Önemli bilgiler

## Güvenlik

- ◆ Philips EasyKey'i kullanmadan önce lütfen tüm talimatları dikkatle okuyun ve anlayın. Talimatlara uyulmamasından kaynaklanan hasarlar garanti kapsamında değildir.
- ◆ Yalnızca üretici tarafından belirtilen aksesuarları, parçaları kullanın.
- ◆ Yalnızca ürünle birlikte verilen alkalin pilleri veya aynı özellikteki alkalin pilleri kullanın.
- ◆ Alarmin devreye girmemesi veya ürüne zarar vermemek için ürünü zorla sökmeyin.
- ◆ Parmak izi sensörünün keskin nesnelere kazımayın, aksi takdirde kalıcı hasarlara neden olabilir.
- ◆ Ürünleri su sızıntısı veya sıçraması olan ortamlara maruz bırakmayın.
- ◆ Koruyucu kapağın hasar görmesini önlemek için ürünü aşındırıcı (kimyasal, temizlik maddeleri..) maddelere maruz bırakmayın.
- ◆ Kilidin normal kullanımını etkileyebileceğinden üzerine herhangi bir eşya asmayın.
- ◆ Lütfen ürünü yumuşak bir bezle temizleyin.
- ◆ Kurulum ve çalıştırma sırasında pili çıkarmayın.
- ◆ Lütfen profesyonel bir teknisyenin kapı kilidini takmasını sağlayın ve verilen kurulum yönergelerini izleyin. Kilidi kendiniz sökmeyin. İlgili ekli mühürlü etiketleri dikkatle saklayın. Parola bilgilerinizi kimseye paylaşmayın.
- ◆ Lütfen yükleme ve hata ayıklama modunu bitirdikten hemen sonra varsayılan ana PIN kodunu değiştirin ve mekanik anahtarı saklayın.
- ◆ Düşük pil alarmı varsa lütfen tüm pilleri hemen değiştirin. Lütfen pilleri takarken kutupları (+/-) doğru şekilde yerleştirdiğinizden emin olun.

## Dikkat

- ◆ Patlamayı önlemek için, pilleri ateş veya diğer yanıcı kaynaklardan uzak tutunuz.
- ◆ Ürünü çalıştırmak için güvenlik gereksinimlerini karşılamayan herhangi bir güç kaynağı kullanmayın.
- ◆ Patlamaya yol açabilecek kısa devreyi önlemek için pillerin 2 kutbunu metallerle bağlamayın.
- ◆ Lütfen herhangi bir parça değişiminin Philips, Philips yetkili servis merkezi veya profesyonel teknisyenler tarafından yapıldığından emin olun.
- ◆ Başka üreticiler tarafından üretilmiş veya Philips tarafından özel olarak önerilmemiş aksesuarları veya parçaları kullanmayın. Bu tür aksesuarların ve parçaların kullanılması garantinizi geçersiz kılabilir.

## Kullanılmış ürünlerin ve pillerin imhası

- ◆ Kilidinizi Philips yetkili servis merkezlerinden iade alınmasını talep edebilirsiniz. Ürünlerinizi koşullarımızı karşılıyorsa ilgili tazminatı alacaksınız.
- ◆ Lütfen yerel elektronik ürün geri toplama sistemini öğrenin.
- ◆ Lütfen yerel düzenlemelere uygun olarak ve kullanılmış ürünleri normal ev çöpüne atmayın.
- ◆ Kullanılmış ürünlerin uygun şekilde imhası, çevre ve insan sağlığı üzerindeki olumsuz etkilerin önlenmesine yardımcı olabilir.
- ◆ Piller normal evsel atıklarla birlikte atılmamalıdır.
- ◆ Lütfen pillerin sınıflandırılması geri dönüşümüyle ilgili yerel yönetmelikleri öğrenin. Pillerin uygun şekilde imhası, çevre ve insan sağlığı üzerindeki olumsuz etkilerin önlenmesine yardımcı olabilir.

## 2. EasyKey Kurulumu

### Paket İeriđi

Bu paketleme listesi yalnızca referans amaçlıdır. Lütfen asıl ambalaj ieriđine bakınız.

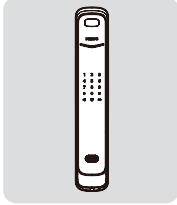

① Dış Rozet

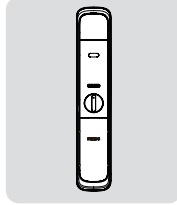

② İç Rozet

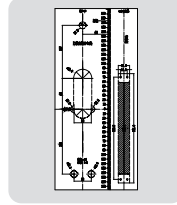

③ Delme Şablonu

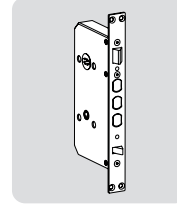

④ İç Kilit

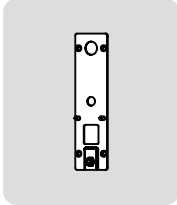

⑤ Montaj Plakaları

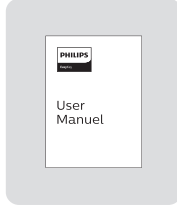

⑥ Kullanım Kılavuzu



⑦ Garanti Kartı



⑧ Uygunluk Sertifikası

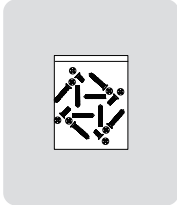

⑨ Montaj Kiti

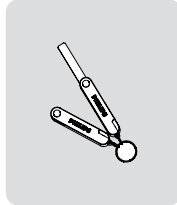

⑩ Mekanik Anahtar



⑪ Piller

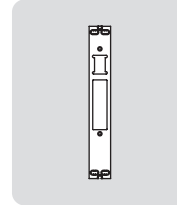

⑫ Kilit Karşılığı

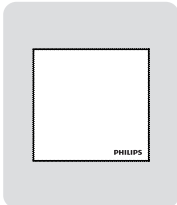

⑬ Temizleme Bezi

## Patlatılmış görünümü

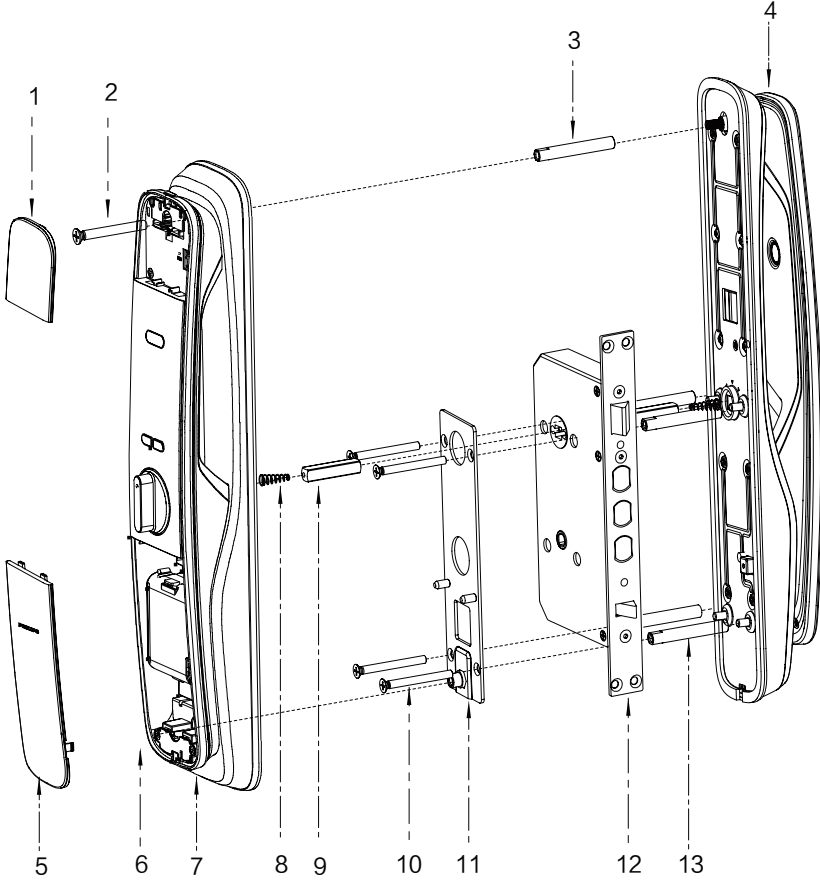

1. Dekoratif kapak \*1
2. M6 bağlantı vidası\*1
3. M6 dişli boru\*1
4. Dış rozet\*1
5. Pil kapağı\*1
6. M6 bağlantı vidası\*1
7. İç rozet\*1

8. Yay \*2
9. Kare mil\*2
10. M5 bağlantı vidası\*4
11. Montaj plakası\*1
12. İç kilit\*1
13. M5 dişli boru\*4

## Kurulum Öncesi Talimatları

### Adım 1 | Kapı açma yönünü belirleyin

Bu ürün 4 farklı yöne açmaya olanak sağlar. sol dışa, sağ dışa, sol içe ve sağ içe doğru açılım.

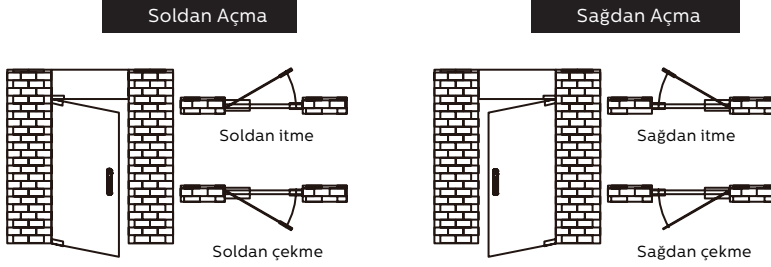

#### ⚠ Dikkat

1. Lütfen kapı kalınlığına göre uygun montaj kitini seçin.
2. Varsayılan kurulum 60-90mm mm kapı kalınlığı için geçerlidir, eğer kapı kalınlığınız bu aralıkta değilse, lütfen bizimle iletişime geçmekten çekinmeyin.

### Adım 2 | Kilit dili yönünün değiştirilmesi

1. Alyan anahtarı ile vidaları saat yönünde çevirerek gevşetin ve iç kilit aynasını çıkarın.
2. Kilit dilini dışarı çıkarın ve 180° döndürün, ardından geri takın.

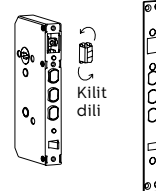
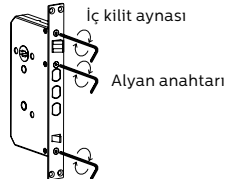

3. İç kilit aynasını yerine geri monte edin ve vidalarla sabitleyin.

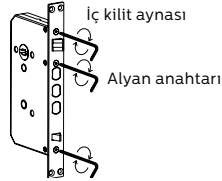

## Kurulum adımları

Aşağıdaki montaj adımları sadece sağ kapılar için geçerlidir. Sol kapılar için lütfen [Montaj öncesi talimatları] dikkatlice okuyun ve gerekli ayarlamaları yapın.

- 1 Delme şablonuyla delme yerlerinin işaretleyin ve işaretlenen delikleri delin, ardından iç kilidi yerine monte edin ve dört montaj vidasıyla sabitleyin.

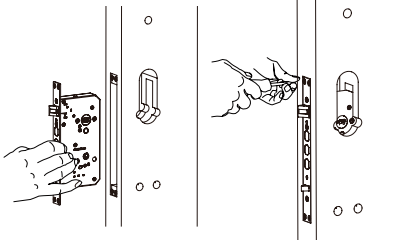

- 2 Bağlantı dişli borularını dış rozet takın ve sıkıştırılmış yayı ve kare mili uygun şekilde kare mil deliklerine yerleştirin.

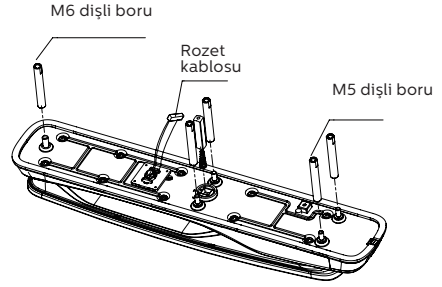

### ⚠ Dikkat

Montaj sırasında kilit dilinin kapının içinde kaldığından emin olun.

### ⚠ Dikkat

Lütfen yerlerine uygun olan kare millerini seçin ve kapınızın kalınlığına uygun olan dişli boru milini bağlayın.

- 3 Kabloyu delikten geçirin ve ardından dış rozetin kare milini, dış rozet kapı yüzeyine hem yüz olana kadar iç kilit üzerindeki deliğe yerleştirin.

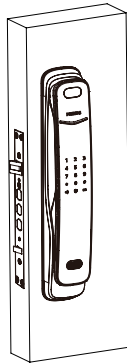

- 4 Montaj plakasını kapının iç yüzüne yerleştirin ve dört adet M5 bağlantı vidasıyla sabitleyin.

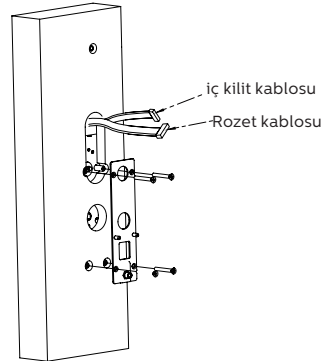



- 5 Sıkıştırılmış yayı ve kare mili doğru şekilde rozetin içindeki kare mil deliğine yerleştirin.

- 6 Her iki yandaki rozetlerin ve iç kilidin kablolarını rozetin iç kısmında bulunan ilgili soketine takınız. Ardından rozetin iç kısmındaki kare mili kapıya hemyüz oluncaya kadar iç kilide vidalayınız.

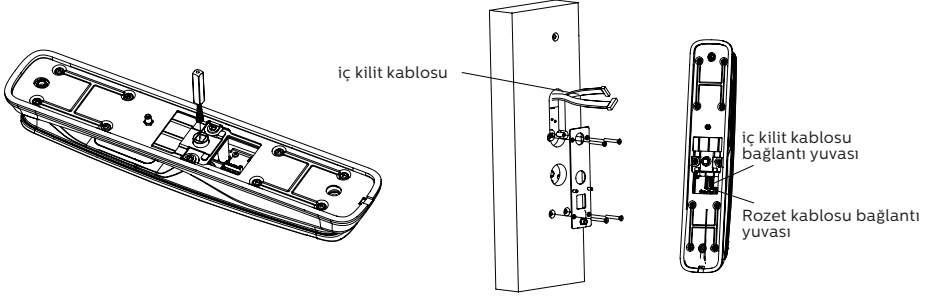

**⚠ Dikkat**

Rozet kablosunun ve gömme kablunun kare milin her iki yanındaki yuvasına iyice yerleştirildiğinden emin olun ve ayrıca kapı deliği veya iç rozetteki fazla kabloları boşluğa saklayın.

- 7 Dekoratif kapağı çıkarın ve pil kapağını çıkarmak için iç rozetin üstündeki düğmeye basın ve rozeti iç taraftan iki adet M6 montaj vidasıyla sabitleyin.

- 8 Deko kapağını geri koyun, pilleri takın ve pil kapağını takın, yerine yerleştirin.

- 9 Döner düğme, mekanik anahtar ve diğer tüm bileşenlerin düzgün çalışıp çalışmadığını kontrol edin.

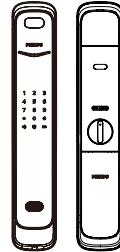
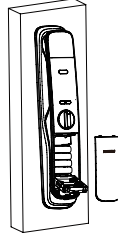
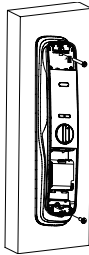

**⚠ Dikkat**

Kilidin kurulumunu bitirdikten sonra, lütfen akıllı kilidin normal şekilde kilitlenip kilitlenmediğini kontrol edin.

### 3. EasyKey tanıyın

Resimler sadece referans içindir, lütfen gerçek paket içeriğine bakın.

#### Dış rozet

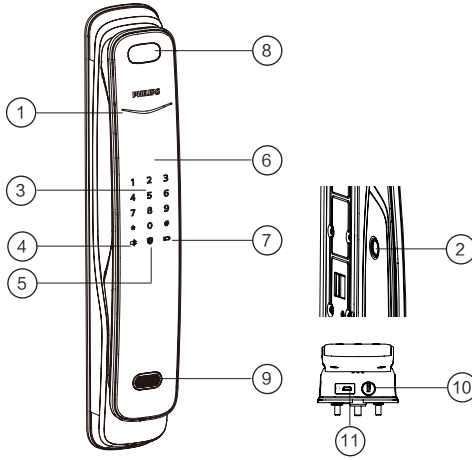

①	Kapı kilidi durum göstergesi
②	Parmak izi sensörü (Tutma yerinin arka tarafında)
③	Tuş takımı
④	Sessiz mod tuşu
⑤	içerden kapı açma ikaz göstergesi
⑥	Kapı kolu
⑦	Düşük pil göstergesi
⑧	Yüz tanıma alanı
⑨	Ultrasonik sensör
⑩	Anahtar deliği
⑪	Yeniden başlatma ve acil durum batarya bağlantı arabirimi

#### İç rozet

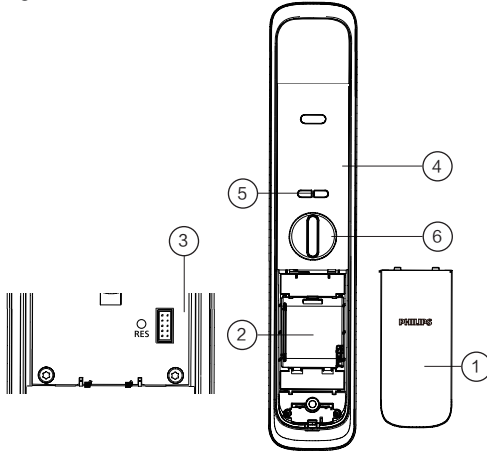

①	Pil kapağı
②	Pil yuvası
③	Varsayılan ayara geri yükleme
④	Kapı kolu
⑤	[AÇ/KAPAT] düğmesi
⑥	Döner düğme

## 4. EasyKey'in ayarlanması

### Ön kurulum talimatları

◆ Philips EasyKey iki modla gelir: Genel mod ve Çift doğrulama modu.

**Genel mod** Herhangi bir kayıtlı kullanıcıyla kilidin açılması

**Çift doğrulama modu** Yüz, PIN kodu ve parmak izi seçeneklerinden iki farklı doğrulama kombinasyonu ile kilidin açılması

#### ⚠ Dikkat

1. Pil seviyesi düşük olduğunda yüz tanıma seçeneği ile kilit açma özelliği kapatılacaktır.
- 2.Çift doğrulama modunu ayarlamadan önce, yüz tanıma dışındaki kapıların kilidini açmak için parmak izleri ve PIN kodlarının eklenmesi gereklidir.

#### ◆ Kullanıcı kodu

Belirli bir kullanıcının bilgilerini silmek isterseniz, sistemdeki ilgili kullanıcı kodunu silebilirsiniz.

Tüm kullanıcı bilgilerini yazmak için aşağıdaki şablonu kullanabilirsiniz.

Kullanıcı kodu	İsim	Parmak izi	Şifre	Yüz
00				
01				
02				
03				
04				
05				
06				

#### ◆ Simgelerin açıklamaları

								
Ana PIN kodu	Tek kullanımlık PIN kodu	Kullanıcı PIN kodu	Parmak izi	Yüz (tanıma)	Kullanıcı kodu 00-19	Kullanıcı kodu 00-99	[#]	[*]

#### ⚠ Dikkat

- 1.Önceki menüye dönmek için [\*] tuşuna basın.
2. Varsayılan ana PIN kodu 12345678'dir.

## Ana moda nasıl geçilir

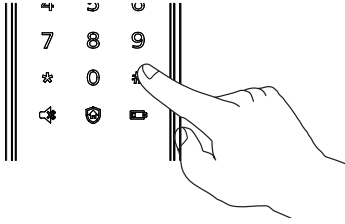
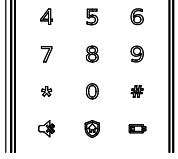

Tuş takımını aydınlatın ve başka bir numara girmeden önce [#] tuşlayın, ardından ana PIN kodunu girin ve [#] ile onaylayın.

## Ana PIN kodunu değiştirmek



[#] tuşlayın ve ana PIN kodunu girin, ardından [#] ile onaylayın.

1

Ana PIN kodunu değiştirmek için [1] 'e basın.



Yeni ana PIN kodunu girin ve [#] ile onaylayın. Aynı yeni ana PIN kodunu tekrar girin ve [#] ile onaylayın. "Başarılı" sesli uyarısını duyduktan sonra, ana moddan çıkana kadar önceki menüye dönmek için [\*] düğmesine basın.

## Kullanıcı kaydı eklemek

### Kullanıcı PIN kodu eklemek



[#] tuşlayın ve ana PIN kodunu girin, ardından [#] ile onaylayın.

2 1

Kullanıcı kaydını girmek için [2] girin ve yeni bir kullanıcı PIN kodu eklemek için [1] girin, ardından sistem bunu otomatik olarak numaralandıracaktır ve bir sesli komut verecektir.



6 - 12 basamaklı bir kullanıcı PIN kodu girin ve [#] ile onaylayın. Ardından kullanıcı PIN kodunu tekrar girin ve [#] ile onaylayın. "Başarılı" sesli uyarısını duyduktan sonra, ana moddan çıkana kadar [\*] tuşuna basın.

### Tek kullanımlık PIN kodu eklemek



[#] tuşlayın ve ana PIN kodunu girin, ardından [#] ile onaylayın.

2 2

Kullanıcı ayarlarına girmek için [2] girin, ardından tek kullanımlık bir PIN kodu eklemek için tekrar [2] girin.



6 ila 12 basamaklı bir kullanıcı PIN kodu girin ve [#] ile onaylayın. Ardından kullanıcı PIN kodunu tekrar girin ve [#] ile onaylayın. "Başarılı" sesli uyarısını duyduktan sonra, ana moddan çıkana kadar [\*] tuşuna basın.

### Parmak izi eklemek



[#] tuşlayın ve ana PIN kodunu girin, ardından [#] ile onaylayın.



Kullanıcı kaydetmek için [2] tuşlayın ve kullanıcı parmak izi eklemek için [3] girin, ardından sistem bunu otomatik olarak numaralandıracak ve bir sesli ikaz verecektir.



"Parmağınızı kaldırın ve tekrar koyun" sesli uyarısını duyana kadar parmağınızı parmak izi sensörüne yerleştirin. Parmağınızı kaldırın ve "Başarılı" sesli uyarısını duyana kadar işlemi tekrarlayın. Parmak izinizi başarıyla kaydettikten sonra, ana moda dönene kadar [\*] tuşuna basın.

### Yüz tanıma Ekleme



[#] tuşlayın ve ana PIN kodunu girin, ardından [#] ile onaylayın.



Yeni bir kullanıcı kaydını oluşturmak için önce [2] tuşlayın ve kullanıcının yüzünü eklemek için ise [5] tuşlayın, sistem otomatik olarak numaralandıracak ve sesli bir komut üretecektir.



Yüzünüzü kameranın önüne getirin ve sesli uyarıyı izleyerek başınızı farklı açılarda hafifçe hareket ettirin. Başarılı" sesli uyarısını duyduktan sonra,

ana moddan çıkana kadar [\*] tuşuna basın.

### Dikkat

1. Yüz tanıma özelliği ile kilidi açabilmek için doğrudan 405# girin.
2. Yüz ile kilit açma özelliğini kapatmak için doğrudan 406# girin.

## Kullanıcı kaydının silinmesi

### Belirli bir kullanıcı PIN kodunun silinmesi



[#] tuşlayın ve ana PIN kodunu girin, ardından [#] ile onaylayın



Kullanıcı kaydı silmeye girmek için [3] girin ve kullanıcı PIN kodu silmeye girmek için [1] girin, ardından belirli bir kullanıcının PIN kodunu silmek için [1] girin.



Silinecek belirli bir kullanıcının 2 haneli tanımlama kodunu (kod: 00-19) girin ve [#] ile onaylayın. "Başarılı" sesli uyarısını duyduktan sonra, ana moddan çıkana kadar [\*] tuşuna basın.

### Tüm kullanıcıların PIN kodunun silinmesi



[#] tuşlayın ve ana PIN kodunu girin, ardından [#] ile onaylayın.



Kullanıcı kaydı silmeye girmek için [3] girin ve kullanıcı PIN kodu silmeye girmek için [1] girin, ardından tüm kullanıcı PIN kodunu silmek için [2] girin. "Başarılı" sesli uyarısını duyduktan sonra, ana moddan çıkana kadar [\*] tuşuna basın.

### Tek kullanımlık PIN kodunu silmek



[#] tuşlayın ve ana PIN kodunu girin, ardından [#] ile onaylayın.



Kullanıcı kaydı silmeye arayüzüne girmek için [3] girin ve tek kullanımlık PIN kodunu silmek için [2] girin.



"Başarılı" sesli uyarısını duyduktan sonra, ana moddan çıkana kadar [\*] tuşuna basın.

### Belirli bir parmak izini silmek



[#] tuşlayın ve ana PIN kodunu girin, ardından [#] ile onaylayın



Kullanıcı kaydı silmeye girmek için [3] girin ve kullanıcı parmak izi silmeye girmek için [3] girin, ardından tek bir parmak izini silmek için [1] girin.



Silinecek belirli bir kullanıcının 2 haneli tanımlama kodunu (kod: 00-19) girin ve [#] ile onaylayın. "Başarılı" sesli uyarısını duyduktan sonra, ana moddan çıkana kadar [\*] tuşuna basın.

### Tüm parmak izi kayıtlarını silmek



[#] tuşlayın ve ardından ana PIN kodunu girin, ardından [#] ile onaylayın.



Kullanıcı kaydı silmeye girmek için [3] girin ve kullanıcı parmak izi silmeye girmek için [3] girin, ardından tüm parmak izi kayıtlarını silmek için [2] girin. "Başarılı" sesli uyarısını duyduktan sonra, ana moddan çıkana kadar [\*] tuşuna basın.

### Yüz tanıma kaydını silmek



[#] tuşlayın ve ana PIN kodunu girin, ardından [#] ile onaylayın.



Kullanıcı kaydı silmeye girmek için [3] girin ve yüz kaydı silmeye girmek için [5] girin, ardından tek bir yüz kaydını silmek için [1] girin.



Silinecek yüzü, gözler doğrudan kameraya bakacak şekilde Akıllı Kilidin önüne konumlandırın. "Başarılı" sesli uyarısını duyduktan sonra, ana moddan çıkmak için [\*] tuşuna basın.

### Tüm yüz kayıtlarını silmek



[#] tuşlayın ve ana PIN kodunu girin, ardından [#] ile onaylayın.



Kullanıcı kaydı silmeye girmek için [3] girin ve yüz kaydı silmeye girmek için [5] girin, ardından tüm yüz kayıtlarını silmek için [2] girin. "Başarılı" sesli uyarısını duyduktan sonra, ana moddan çıkana kadar [\*] tuşuna basın.

## Sistemin başlatılması

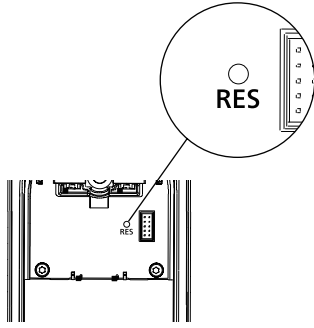

Pil kapağını çıkarın, ardından sivri bir nesneyle [RES] tuşuna iki kez basın. "Varsayılan ayarlara geri yükleniyor" sesli uyarısını duyduğunuzda, tüm kullanıcı kaydı sıfırlanmış demektir.

## Sistem ayarları

### Dil ayarları



[#] tuşlayın ve ana PIN kodunu girin, ardından [#] ile onaylayın.



Sistem ayarlarına girmek için [4] girin ve dil ayarlarına girmek için [1] girin.



Dili istediğiniz şekilde seçin: Çince için [1] tuşuna basın; İngilizce için [2] tuşuna basın. "Başarılı" sesli uyarısını duyduktan sonra, ana moddan çıkana kadar [\*] tuşuna basın.



Varsayılan dil İngilizce'dir.

## Ses ayarları



[#] tuşlayın ve ana PIN kodunu girin ve [#] ile onaylayın.



Sistem ayarlarına girmek için [4] girin ve ardından ses ayarlarına girmek için [2] girin.

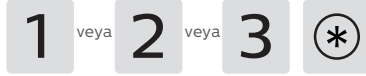

Ses seviyesini istenildiği şekilde seçin: Yüksek ses için [1] tuşuna basın; düşük ses için [2]'ye basın; sessiz modu için [3] tuşuna basın. "Başarılı" sesli uyarısını duyduktan sonra, ana moddan çıkana kadar [\*] tuşuna basın.



Varsayılan ses seviyesi "yüksek" ses seviyesidir.

### İkili doğrulama moduna geçiş



[#] tuşlayın ve ana PIN kodunu girin, ardından [#] ile onaylayın.



Sistem ayarlarına gitmek için [4] girin, ardından ikili doğrulama moduna geçmek için [3] girin.



Tekli doğrulama modu için lütfen [1]'e basın; ikili doğrulama modu için [2]'ye basın; "Başarılı" sesli uyarısını duyduktan sonra, sonunda ana moddan çıkana kadar [\*] tuşuna basın.

## Kilitleme modu



[#] tuşlayın ve ana PIN kodunu girin, ardından [#] ile onaylayın.

4 4

Sistem ayarlarına girmek için [4] girin ve kilitleme moduna geçmek için tekrar [4] girin.



Otomatik modu etkinleştirmek için [1]'e ve manuel modu etkinleştirmek için [2]'ye basın. "Başarılı" sesli uyarısını duyduktan sonra, ana moddan çıkmak için [\*] tuşuna basın.

## Genişletilmiş fonksiyonlar



[#] tuşlayın ve ana PIN kodunu girdikten sonra [#] ile onaylayın.

5

Genişletilmiş fonksiyonlar gitmek için [5] girin.



Bir ağa katılmak için [1] tuşuna basın. Bir ağdan çıkmak için [2] tuşuna basın. Genişletilmiş fonksiyonları ayarlamadan önce lütfen resmi uygulamayı cep telefonunuza indirin ve açın.

### ⚠ Dikkat

Genişletilmiş fonksiyonlar isteğe bağlıdır.

## Sistem sorgulaması

### Güvenlik kodu sorgusu



[#] tuşlayın ve ana PIN kodunu girin, ardından [#] ile onaylayın.

6 1

Sistem sorgulamasına girmek için [6] tuşlayın , ardından güvenlik kodunu kontrol etmek için [1] girin ve sistem ürün seri numarasını otomatik olarak yayınlayacaktır.

### ⚠ Dikkat

Sistem sorgulamasına girmek için doğrudan 400# ta girebilirsiniz.

### Yerel sorgulama



[#] tuşlayın ve ana PIN kodunu girdikten sonra [#] ile onaylayın.

6 2

Sistem sorgulaması gitmek için [6] girin ve yazılım sürümünü kontrol etmek için [2] girin, ardından sistem otomatik olarak yayınlayacaktır.

### ⚠ Dikkat

Yerel sorgulaması gitmek için doğrudan 114# ta girebilirsiniz.



## Uygulama eşleştirmek

### ⚠ Dikkat

Farklı modellerdeki fonksiyonlar farklılık gösterdiğinden, satın aldığınız ürünün/ ürünlerin ağ desteğinin olup olmadığı/ destekleyip desteklemediğini teyit etmek için lütfen resmi yetkili satıcıya danışın.

### Uygulamayı İndirmek



Android QR Kod    iOS QR Kod

Uygulamayı indirmek ve yüklemek için lütfen yukarıdaki QR kodunu tarayınız.

### Kilitle eşleştirme

#### 1. Bluetooth özeline sahip akıllı kapı kilit(ler)i için

- 1 Kapı kilit yuvasına pillerin takılı olduğundan veya güç kaynağına bağlı olduğundan emin olun.
- 2 Uygulamada oturum açın, Ana Sayfada "Cihaz ekle"ye tıklayın, eşleştirme sayfasına girmek için [Bluetooth Akıllı Kapı Kilidi]'ni seçin, ardından Uygulama yönergesine göre eşleştirme işlemini tamamlayın.

#### 2. Wi-Fi özeline sahip akıllı kapı kilit(ler)i, yüz tanıma özeline sahip akıllı kapı kilit(ler)ini ve akıllı video özeline sahip kapı kilit(ler)i için

- 1 Kapı kilit yuvasına pillerin takılı olduğundan veya güç kaynağına bağlı olduğundan emin olun.
- 2 Akıllı kapı kilidi yuvasında [#]'ye tıklayın ve ana PIN kodunu girin, ana moda girmek için [#]'ye yeniden tıklayın, [5]'e basın, ardından Ağ Dağıtımı Moduna girmek için [1]'e basın, ardından "Bağlanıyor, lütfen bir dakika bekleyin" sesli uyarısını duyacaksınız.

- 3 Uygulamada oturum açın, Ana Sayfada "Cihaz ekle"ye tıklayın, eşleştirme sayfasına girmek için [Wi-Fi ile kilitleme /Yüz tanıma ile kilitleme /Video ile kilitleme] ögesini seçin, ardından Uygulama istemlerine göre eşleştirme işlemini tamamlayın.

### ⚠ Dikkat

Kapı kilitleri yalnızca 2,4 Ghz Wi-Fi ile bağlanmayı destekler (5 Ghz Wi-Fi desteklenmez). Lütfen ağ ile kapı arasındaki görsel mesafenin 10 metreden az olmasına özen gösteriniz, aksi takdirde sinyal zayıf olabilir.

## Kısayol tuşları\*

Fonksiyon	Kısayol numaraları
Seri numarasını kontrol etmek	400#
Donanım yazılımı sürümünü kontrol etmek	114#
Yüz tanımayı etkinleştirmek	405#
Yüz tanımayı devre dışı bırakmak	406#
Kızıl ötesi sensörü etkinleştirmek	409#
Kızıl ötesi sensörudevre dışı bırakmak	410#
Kızıl ötesi sensörün algılama aralığını kısa mesafe 60 cm'e ayarlamak için*	060#
Kızıl ötesi sensörün algılama aralığını uzun mesafe 80 cm'e ayarlamak için*	080#

\* Yukarıda verilen kısayol tuş kombinasyonları yalnızca referans olarak verilmiştir ve ileri zamanlardaki ihtiyaç durumuna göre güncellenebilir.

## 5. EasyKey nasıl kullanılır

### İçeriden veya dışarıdan kilidi açmak

#### Kapı kilidini dışarıdan açmak

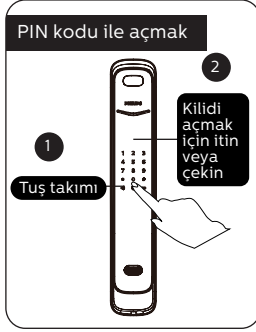

- 1 Tuş takımını aydınlatmak için rakam giriş alanına dokunun ve PIN kodunu girin ve [#] ile onaylayın.
- 2 "Kapı açıldı" sesli uyarısını duyduktan sonra, kilidi açmak için kapıyı itin veya çekin.

#### ⚠ Dikkat

Kızıl ötesi sensörün varsayılan algılama aralığı 80 cm olarak ayarlanmıştır ve yüz tanıma için geçerli yükseklik ise 125 cm ile 200 cm arasındadır.

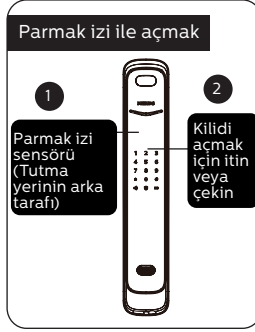

- 1 Kayıtlı parmağı parmak izi sensörüne yerleştirin.
- 2 "Kapı açıldı" sesli uyarısını duydüğünüzde, kilidi açmak için kolu itin veya çekin.



- 1 Yüzünüzü kameranın önüne getirin.
- 2 "Kapı açıldı" sesli uyarısını duydüğünüzde, kilidi açmak için kolu itin veya çekin.

#### Kapı kilidini içerden açmak



Philips EasyKey, iç mekanda hızlı açılabilir iç kilit kullanır. Dönebilir düğmeyi çevirerek kapıyı içeriden açabilirsiniz.



Bir saniyelik süre zarfında [OPEN] fonksiyon tuşuna iki kez basın, ardından kapıyı açmak için itin veya çekin.



Philips Easykey, kol üzerinde bir kızılötesi sensöre sahiptir. Sensör tetiklendiğinde, kapıyı açmak için kolun ön ve arka tarafındaki sensöre aynı anda basılı tutun.

## İçeriden veya dışarıdan kilitlemek

Kapı kapanır kapanmaz mandal dili otomatik olarak açılır ve “Kapı kapalı” sesli uyarısı verilir.

### İçerden kilitlemek

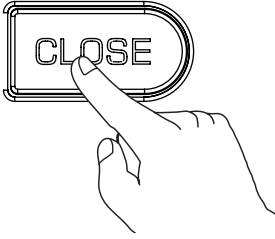

EasyKey kapandığında, kilit üzerinde kırmızı bir renk yanıp sönece kadar [CLOSE] düğmesine uzunca basılı tutun, ardından “iç kilitleme etkin” şeklinde bir sesli komut duyulacaktır.

#### ⚠ Dikkat

Kapı içeriden kilitleme modundayken, dış rozet kilitlenecektir. Sistemi manuel olarak açmaya çalışırsanız, tuş takımı alanında “15937(X)” kombinasyonu görüntülenecek ve kapının içeriden süper kilitlendiğini size hatırlatmak için “iç kilitleme devrede” sesli uyarısı verilecektir. Süper kilitleme modunda, dış rozetin tüm işlevleri devre dışı bırakılır. Kapıyı süper kilitleme modundan çıkarmak için ana PIN kodu doğrulaması veya mekanik anahtar ile açmak gereklidir.

## Mekanik Anahtarla Açma

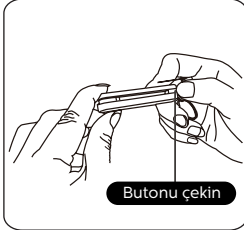

Butonu çekin

① Anahtarın plastik ambalajını keserek anahtarı çıkarın. Sürgülü anahtarı yana sürerek anahtarı alın.

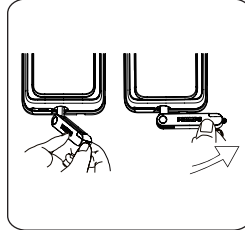

② Anahtarı anahtar deliğine sokun. Anahtar ile anahtar yuvası birbirlerine dik olmalı. Anahtar kapı koluna doğru iyice yanaşmaya kadar 90° döndürün.

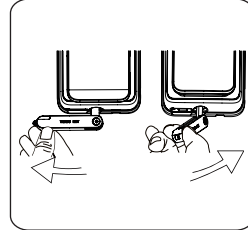

③ Anahtarı 180° saatin tersi yönünde çeviriniz. (anahtarın kilide yatay durduğundan emin olunuz.) Ardından, kapının kilidini açmak için yatay olarak doğru döndürün.

#### ⚠ Dikkat

Pilin bitmesi, şifrenin unutulması veya sistemin düzgün çalışmaması gibi acil bir durum olmadıkça mekanik anahtarların günlük olarak kullanılmaması önerilir.

## 6. Diğer fonksiyonlar

### İç mekanda kızılötesi sensörle kilidi açma

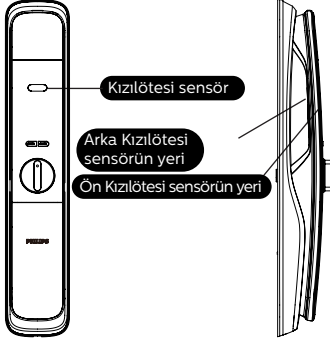

#### ⚠ Dikkat

Kızılötesi sensörle kilidi açma devre dışı bırakıldığında, iç mekandaki kızılötesi sensörle kilidi açma da devre dışı olacaktır. Kol üzerindeki sensörün hem ön hem de arka tarafına bastığınızda, kırmızı ışık yanarak size iç mekanda kızılötesi sensörle kilit açmanın fonksiyonunun kapalı olduğunu belirtir.

#### Fonksiyon:

İç mekanda kızılötesi sensörülle kilidi açma etkinleştirildiğinde, kapıyı içeriden kolayca açabilirsiniz.

#### Nasıl kullanılır:

Philips Easykey, kol üzerinde bir kızılötesi sensöre sahiptir. Sensör devredeyse, kapının kilidini açmak için kolun her iki tarafındaki sensör aynı anda basabilirsiniz

#### Etkinleştirme/Devre dışı:

Kızılötesi sensörün kilit açma özelliği devre dışı ise, fonksiyonu açmak için [AÇ/KAPAT] düğmesine aynı anda uzun basın ve yeşil ışık hızla yanacaktır;

Kızılötesi sensörle kilidi açma devredeyse, fonksiyonu kapatmak için [AÇ/KAPAT] düğmesine aynı anda uzun basın; kırmızı ışık hızla yanacaktır.

### Dışa kapı açılma uyarısı

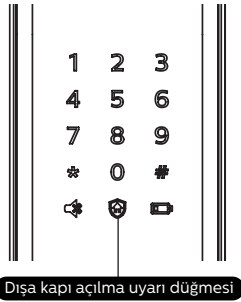

#### Fonksiyon:

Kilidin içeriden açılması durumunda alarm devreye girer.

#### Nasıl kullanılır:

Kapıyı kapattıktan sonra, Dışa kapı açılma uyarısı düğmesine 2 saniye basılı tutulduğunda fonksiyon devreye girer.

#### ⚠ Dikkat

Dışa kapı açılma uyarı fonksiyonunun etkinleştirilmesi, kapı kilidinin dışarıdan normal şekilde açılmasını etkilemez.

## Sessiz mod

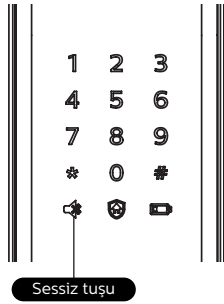

### Fonksiyon:

Kilidi sessize almak için yalnızca “sessiz” düğmesine basın ve böylece tüm sesli ikazlar kapatılacaktır. Bu özellik örneğin ailenizi rahatsız etmek istemediğiniz durumlarda kullanılabilir.

### Nasıl kullanılır:

1. Sessiz moda geçme: Sistem aktifken, yeşil yanana kadar [Mute] düğmesine 2 saniye boyunca basın..
2. Sesi Açın moduna geçme: Sistem aktifken, [Mute] düğmesine beyaz yanana ve kilit tekrar ses çıkarana kadar 2 saniye boyunca uzunca basın.

## Varsayılan ayarları geri yükleme

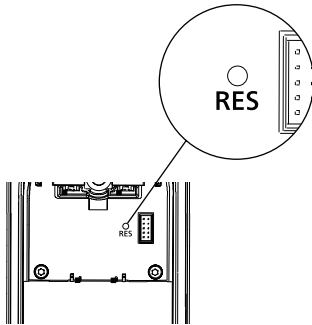

### Fonksiyon:

Tüm kullanıcı bilgilerini siler ve EasyKey'i varsayılan ayarlarına geri getirir.

### Nasıl kullanılır:

[RES] düğmesine sivri bir nesneyle iki kez basın ve tüm kullanıcı bilgileri silinecektir, ardından kilit varsayılan ayarlarına geri gelecektir.

## 7. Göstergelerin anlamı ve kullanım şekli

### Kapı kilidi durum göstergesi

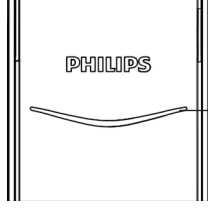

Kapı kilidi durum göstergesi

**Mavi:** Sistem aktifleştğinde ve ışık mavi renkte yandığında, kilidi kullanabileceğiniz anlamına gelir.  
**Yeşil:** Kapı kilidi açıldığında veya ışık yeşil yandığında, kapı açık demektir.  
**Kırmızı:** Kapı kilitliyse veya ışık kırmızı yanıyorsa, kapı kapalı demektir.

### Düşük pil göstergesi

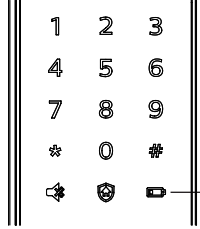

Düşük pil göstergesi

**Kırmızı:** Sistem aktifleştğinde, sistem pil durumunu otomatik olarak kontrol eder. Voltaj çok düşükse, ışık kırmızı renkte yanıp söner ve "Düşük pil voltajı, lütfen tüm pilleri değiştirin" sesli uyarısı verir.

### Dışa kapı açılma uyarısı

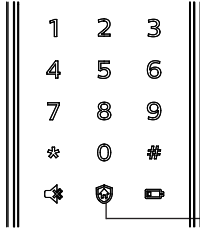

Dışa kapı açılma uyarısı

**Beyaz:**

1. Kapı kilitliken, ışık beyaz yandığında, bu, Dışa kapı açılma uyarısını etkinleştirebileceğiniz anlamına gelir.
2. Dışa kapı açılma uyarısını etkinleştirildiğinde, sistem aktifleştğinde ışık beyaz yanacaktır.

## Sessiz mod göstergesi



- 1. Beyaz:** Sessiz modun kapalı olduğunu gösterir.
- 2. Yeşil:** Sessiz modun açık olduğunu gösterir.

## İç tarafa kapı açılma uyarısı

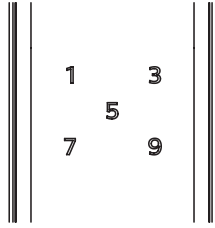

Kapı, iç tarafa kapı açılma uyarısı modundayken, tuş takımı kilitlenir. Sistemi manuel olarak aktifleştirirseniz, tuş takımında "15937 (X)" kombinasyonu ile "İç tarafa kapı açılma uyarısı etkin" sesli uyarısı verir.

## Sistemin blokaj-donma göstergesi

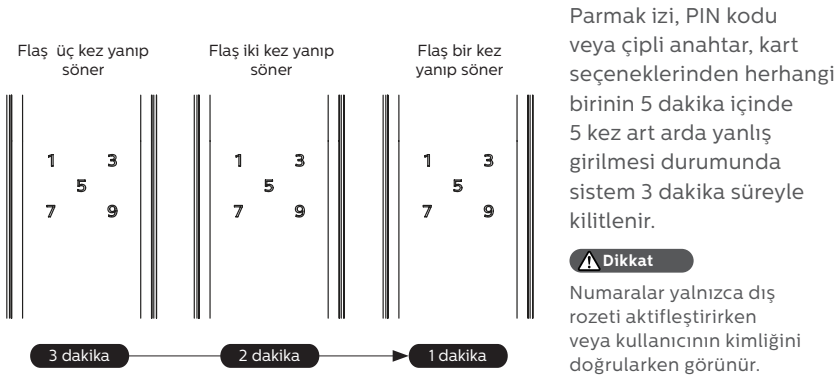

## [AÇ/KAPAT] göstergesi



1. İki kez yanıp sönen kırmızı ışık: kapının başarıyla kilitlendiğini gösterir.
2. İki kez yanıp sönen yeşil ışık: kapının başarıyla açıldığını gösterir.
3. Bir kez yanıp sönen kırmızı ışık: Kapının kilitlenme modunda olduğunu gösterir.

## Kızılötesi sensörle kilidi açma göstergesi

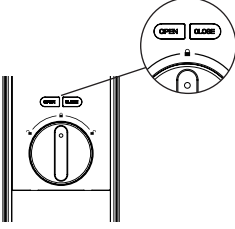

1. Hızlı yanıp sönen yeşil: kızılötesi sensörle kilit açmanın açık.
2. Hızlı yanıp sönen kırmızı: kızılötesi sensörle kilidi açmanın kapalı

## 8. Sorun Giderme

### İkaz türleri ve yöntemleri

Dışa kapı açılma modu devredeyken içeriden kapı açıldığında verilen ikaz

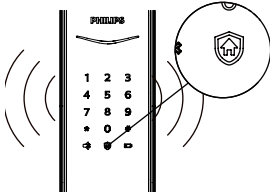

**Devreye girme:** Dışa kapı açılma modu aktifken, kapıyı içeriden açtığınızda bir ikaz verir.

**Bildirim türü:** Tekrarlanan alarmlar

**Kapatma şekli:** Kimlik doğrulama başarılı olduğunda uyarı kapatılacaktır.



## Düşük pil uyarısı, pilleri değiştirmenizi hatırlatır

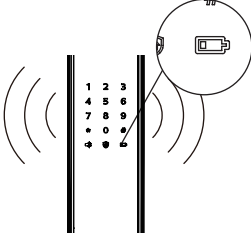

**Devreye girme:** Sistem aktifleştğinde pil durumunu otomatikman kontrol eder. Voltaj çok düşükse, pilleri değiştirmenizi hatırlatmak için bir uyarı verir.

**Bildirim türü:** Kapının kilidi açıldığında "Pil voltajı düşük, lütfen tüm pilleri değiştirin" sesli uyarısı verilecektir.

**Kapatma şekli:** Uyarı otomatik olarak kapatılacaktır.

## Sökme ikazı

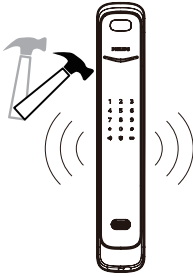

**1. Devreye girme:** Kapı itilerek ayrılır ve kapı dili açılır.

**Bildirim türü:** Tekrarlanan alarm.

**Kapatma şekli:** Otomatik olarak kapatma veya başarılı kimlik doğrulama.

**2. Devreye girme:** Dış rozet kaldırılarak açılır ve kapı ile dış rozet arasında bir boşluk oluşursa.

**Bildirim türü:** Tekrarlanan alarm.

**Kapatma şekli:** Otomatik olarak kapatma veya başarılı kimlik doğrulama veya kapıyı içeriden normal şekilde açarak.

## Anormal sürgü uyarısı

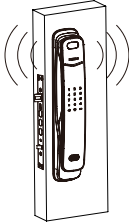

**Devreye girme:** Sürgü anormal çalışıyor veya kapının kilitletmesinde veya kilidinin açılmasında bir hata varsa.

**Bildirim türü:** Tekrarlanan alarm.

**Kapatma şekli:** Uyarı otomatik olarak kapatılacaktır.

## Diğer hatalar

### Sürekli tetiklenen yüz tanıma fonksiyonu

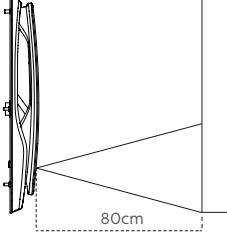

80 cm\* içinde nesnelere varsa, yüz tanıma sürekli olarak tetiklenebilir. Bu nesnelere ayakkabılık, vazo, duvar, yan kapı veya koridorda yürüyen insanlar vb. olabilir. Bu sorunu çözmek için öncelikle olası engelleri kaldırmamız tavsiye edilir, aksi durumda algılama mesafesini 60 cm olarak ayarlamak için 060# tuşuna basın.

\*Kızılötesi sensör algılama mesafeleri mevcut sürüm içindir ve daha sonraki yazılım güncellemelerinde değişebilir. Varsayılan algılama mesafesi 80 cm olarak ayarlanmıştır.

### Yüz tanıma hataları

**Tanımlama:** Yüz tanıma, insanların yüzlerinin şekli, özellikle gözler, burun ve ağız gibi ayırt edici özelliklerinde elde edilen verilerle yapılır. Bu alanların maske, kepek veya başka nesnelere kapatılması tanıma hatasına neden olabilir.

**Işık miktarı:** Güçlü ışığa maruz kalması, ön rozetin doğrudan güneş ışığına maruz kalması ve kullanıcıların sırtları güneşe dönük durması gibi, başarısız tanıma katkıda bulunabilir.

**Yanlış tanıma:** Yüz tanıma, ikizler veya birbirine benzeyen kişiler tarafından yanılabilir.

### Kızılötesi sensör arızaları

Kızılötesi sensör düzgün çalışmıyorsa ve yüz tanımayı etkinleştirmede bir hataya neden oluyorsa, etkinleştirmek için tuş takımını devreye sokunuz.

Kabank kumaşlardan yapılmış giysiler giyen kullanıcılar, kızılötesi dalga bu tür malzemeler tarafından emilebileceğinden, başarısız kızılötesi algılama ve yüz tanıma ile sonuçlanacaktır. Bu durumda, yüz tanımayı etkinleştirmek için tuş takımını devreye sokunuz veya diğer yöntemlerle kapıyı açabilirsiniz.

## Acil bir durumda EasyKey nasıl şarj edilir

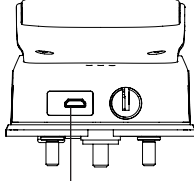

Yeniden başlatma ve acil durum güç kaynağı arabirimi

Pil voltajı düşük olduğunda ve kapı budurumda açılmadığında hariçten 5V luk power bankı mikro usb'ye takarak kilidi açabilirsiniz. Kapının kilidi açıldıktan sonra lütfen pilleri hemen değiştirin. Sistem çökmesi meydana gelirse ve kapının kilidi dışarıdan açılmıyorsa, sistemi yeniden başlatmak için lütfen yeniden başlatma düğmesine basıp bırakın.

## Piller nasıl değiştirilir

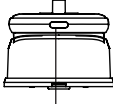

Pil kapağı butonu

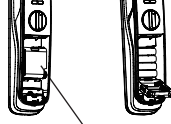

Pil kapağı tokası

Pillerin daha uzun süre çalışmasını sağlamak ve sizi pilleri tekrar tekrar değiştirmekten kurtarmak için, kilit sistemine 1,5 V alkalın piller kullanılmalıdır ve pil yuvası sekiz pil alır. Pil bölmesi, iç rozetin alt kısmındadır. İç rozetin altındaki butona basın, ardından pil kapağını çıkarın. Pil kapağı tokasını yukarı doğru iterek pil bölmesini dışarı çekebilir ve pilleri değiştirebilirsiniz.

### ⚠ Dikkat

Bu modelin çalışma voltajı 12 V'tur, dolayısıyla her pil değişikliğinde sekiz pil gerekir.



Philips and the Philips Shield Emblem, Koninklijke Philips N.V.'nin tescilli ticari markalarıdır ve lisans altında kullanılmaktadır. Bu ürün, Shenzhen Conex Intelligent Technology Co., Ltd. tarafından üretilmiş ve onun sorumluluğu altında satılmaktadır ve bu ürünle ilgili olarak Shenzhen Conex Intelligent Technology Co., Ltd. garanti vermektedir.



Dijital Arşiv

**EMAKS Prime**

Selahaddin Eyyubi Mh. 1580 Sk.  
No.14 Esenyurt/İSTANBUL

© f d in/emaksprime

www.emaksprime.com  
info@emaksprime.com

+90 212 868 2828

+90 541 868 2898