

PHILIPS

EasyKey

6000 serisi

Akıllı Kilitli
Kapı Kolu

DDL603E

Kullanım kılavuzu

Ürünlerin görünümü, fonksiyonel kombinasyonuna bağlı olarak farklılık gösterebilir. Ayrıntılar için lütfen satın alınan gerçek ürüne bakınız



EMAKS Prime

İçindekiler

1 Önemli bilgiler 02

Güvenlik
Dikkat
Kullanılmış ürünlerin ve
pillerin imhası

2 Kurulum 03

Paket içeriği
Patlatılmış görünümü
Kurulum öncesi
Montaj talimatları

3 EasyKey'inizi tanıyın 09

İç rozet
Dış rozet

4 EasyKey'in kurulumu 10

-Kurulumdan önce
-Ana PIN kodun değiştirilmesi
-Kullanıcı ayarları
-Kullanıcı bilgilerinin silinmesi
-Sistem ayarları
-Gelişmiş fonksiyonlar
-Sistem sorgusu
-Yerel sorgulama
-Uygulama eşleştirme

5 EasyKey'in Kullanımı 17

Kilidin açılması

Dışarıdan kilidin açılması

-Çıplı anahtarlık ile
-Parmak izi ile
-PIN kodu ile

İçeriden kilidin açılması

-Kapı kolu ile

Kilitleme

-Dışarıdan kilitleme
-İçeriden kilitleme

İç kilitleme

Mekanik anatarla kilidini açılması

6 Diğer fonksiyonlar 20

Güvenli kapı kolu fonksiyonu
Fabrika ayarlarına geri yükleme
Tek tuşla sessiz mod

7 Göstergelerin anlamı ve kullanım şekli 21

Kapı durum göstergesi
Sessiz durum göstergesi
Sistem kilitleme göstergesi

8 Sorun giderme 23

Philips Easykey alarmları
Acil durumda Philips Easykey'in şarj edilmesi
Pillerin değiştirilmesi

1. Önemli bilgiler

Güvenlik

- ◆ Philips EasyKey'i kullanmadan önce lütfen tüm talimatları dikkatle okuyun ve anlayın. Talimatlara uyulmamasından kaynaklanan hasarlar garanti kapsamında değildir.
- ◆ Yalnızca üretici tarafından belirtilen aksesuarları, parçaları kullanın.
- ◆ Yalnızca ürünle birlikte verilen alkalin pilleri veya aynı özellikteki alkalin pilleri kullanın.
- ◆ Alarmin devreye girmemesi veya ürüne zarar vermeme için ürünü zorla sökmeyin.
- ◆ Parmak izi sensörünü keskin nesnelere kazımayın, aksi takdirde kalıcı hasarlara neden olabilir.
- ◆ Ürünleri su sızıntısı veya sıçraması olan ortamlara maruz bırakmayın.
- ◆ Koruyucu kapağın hasar görmesini önlemek için ürünü aşındırıcı (kimyasal, temizlik maddeleri...) maddelere maruz bırakmayın.
- ◆ Kilidin normal kullanımını etkileyebileceğinden üzerine herhangi bir eşya asmayın.
- ◆ Lütfen ürünü yumuşak bir bezle temizleyin.
- ◆ Kurulum ve çalıştırma sırasında pili çıkarmayın.
- ◆ Lütfen profesyonel bir teknisyenin kapı kilidini takmasını sağlayın ve verilen kurulum yönergelerini izleyin. Kilidi kendiniz sökmeyin. İlgili ekli mühürlü etiketleri dikkatle saklayın. Parola bilgilerini kimseye paylaşmayın.
- ◆ Lütfen yükleme ve hata ayıklama modunu bitirdikten hemen sonra varsayılan ana PIN kodunu değiştirin ve mekanik anahtarı saklayın.
- ◆ Düşük pil alarmı varsa lütfen tüm pilleri hemen değiştirin. Lütfen pilleri takarken kutupları (+/-) doğru şekilde yerleştirdiğinizden emin olun.

Dikkat

- ◆ Patlamayı önlemek için, pilleri ateş veya diğer yanıcı kaynaklardan uzak tutunuz.
- ◆ Ürünü çalıştırmak için güvenlik gereksinimlerini karşılamayan herhangi bir güç kaynağı kullanmayın.
- ◆ Patlamaya yol açabilecek kısa devreyi önlemek için pillerin 2 kutbunu metallerle bağlamayın.
- ◆ Lütfen herhangi bir parça değişiminin Philips, Philips yetkili servis merkezi veya profesyonel teknisyenler tarafından yapıldığından emin olun.
- ◆ Başka üreticiler tarafından üretilmiş veya Philips tarafından özel olarak önerilmemiş aksesuarları veya parçaları kullanmayın. Bu tür aksesuarların ve parçaların kullanılması garantinizi geçersiz kılabilir.

Kullanılmış ürünlerin ve pillerin imhası

- ◆ Kilidinizi Philips yetkili servis merkezlerinden iade alınmasını talep edebilirsiniz. Ürünleriniz koşullarımızı karşılıyorsa ilgili tazminatı alacaksınız.
- ◆ Lütfen yerel elektronik ürün geri toplama sistemini öğrenin.
- ◆ Lütfen yerel düzenlemelere uygun olarak ve kullanılmış ürünleri normal ev çöpüne atmayın.
- ◆ Kullanılmış ürünlerin uygun şekilde imhası, çevre ve insan sağlığı üzerindeki olası olumsuz etkilerin önlenmesine yardımcı olabilir.
- ◆ Piller normal evsel atıklarla birlikte atılmamalıdır.
- ◆ Lütfen pillerin sınıflandırılması geri dönüşümüyle ilgili yerel yönetmelikleri öğrenin. Pillerin uygun şekilde imhası, çevre ve insan sağlığı üzerindeki olumsuz etkilerin önlenmesine yardımcı olabilir.

2.Kurulumu

Paket İeriđi

Bu paketleme listesi yalnızca referans amaıdır. Ltfen asıl ambalaj gelerine bakın.

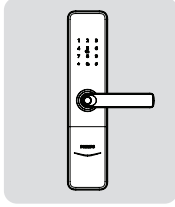

① İ rozet

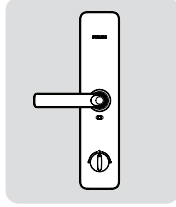

② Dış rozet

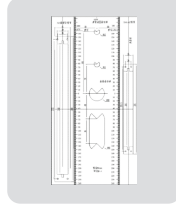

③ Delme şablonu

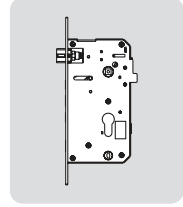

④ İ kilit

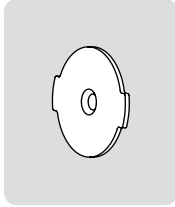

⑤ Montaj plakası

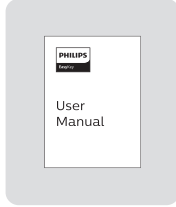

⑥ Kullanım kılavuzu



⑦ Garanti kartı

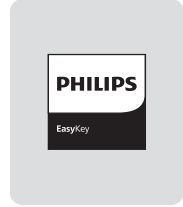

⑧ Kalite sertifikası

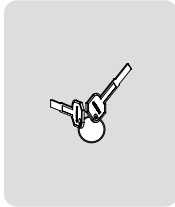

⑨ Mekanik anahtar

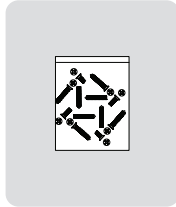

⑩ Montaj kiti

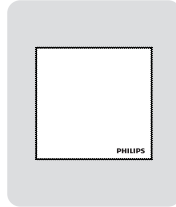

⑪ Temizlik bezi

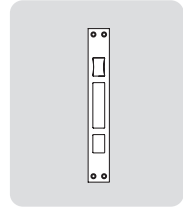

⑫ Kilit karşılıđı

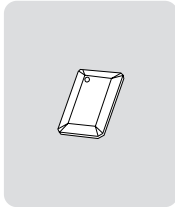

⑬ ipli anahtarlık

Patlatılmış görünüşleri

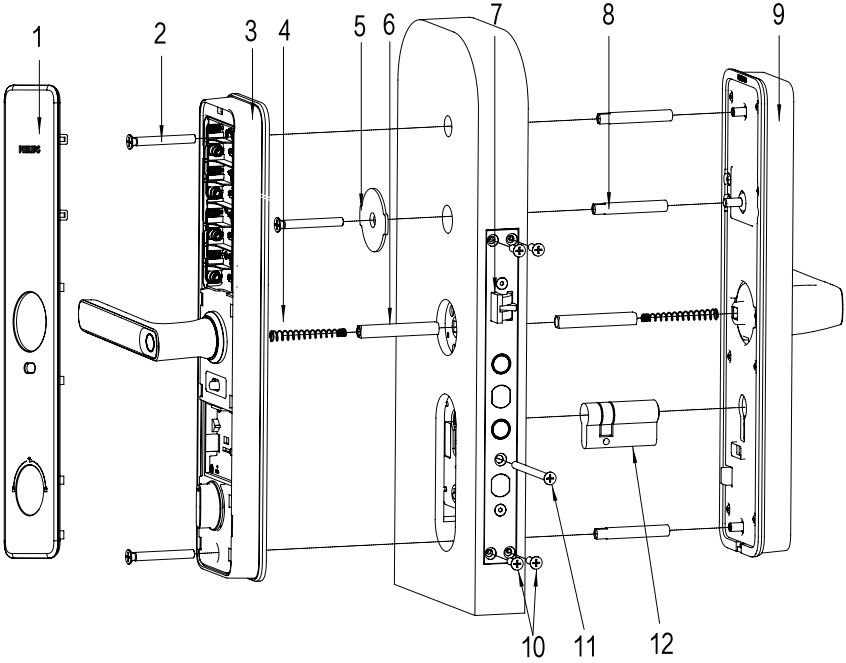

1.Arka kapak x1

2.Montaj vidası x3

3.Arka rozet x1

4.Yay x2

5.Montaj plakası x1

6.Kare mil x2

7.İç kilit x1

8.Dişli boru x3

9.Ön rozet x1

10.İç kilit montaj vidasıx4

11.Kilit göbeği montaj vidası x1

12.Kilit göbeği x1

Kurulumdan önce

1. Adım | Kapı açılış yönünü belirleyin

Bu ürün dört yöne açılan kapılara uygundur: sol dışa, sağ içe, sağ dışa ve sol içe.

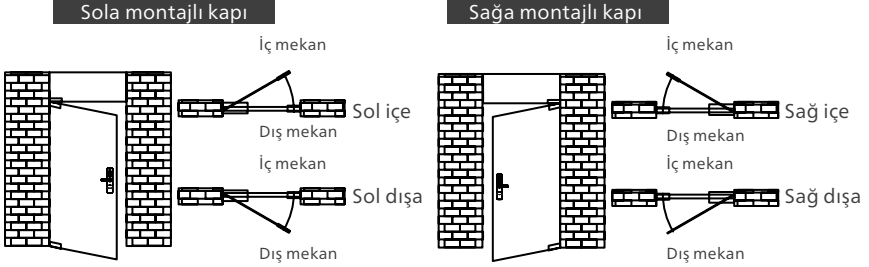

2. Adım | Ön kol yönünün değiştirmek

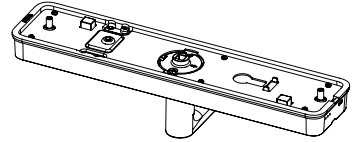
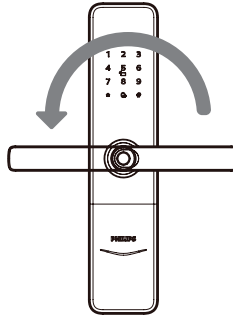
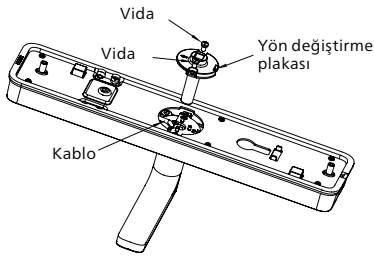

- 1 İki vidayı söküp ve yön değiştirme plakası ve kapağı çıkarın.
- 2 Kolu 180 derece döndürün
- 3 Kablo'nun birinci resimde gösterilenle aynı konumda olduğundan emin olun. Ardından yön değiştirme plakasını geri koyun ve vidaları sıkın.

Arka kolun yönünü değiştirmek

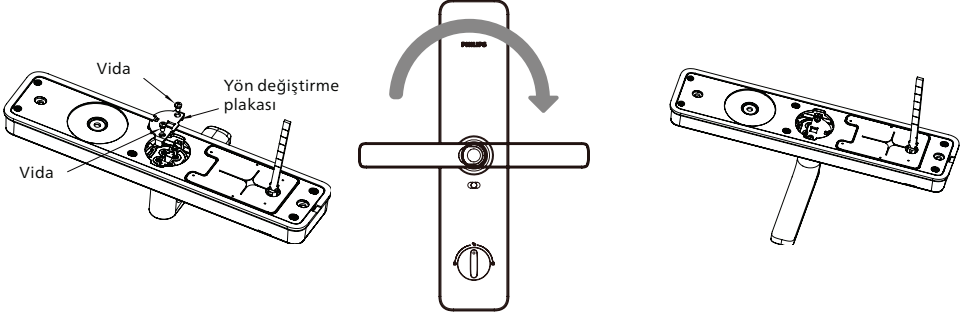

- 1 İki vidayı sökün ve yön değiştirme plakası çıkarın.
- 2 Kolu 180 derece döndürün
- 3 Ardından yön değiştirme plakası geri koyun ve vidaları sıkın.

⚠ Dikkat

1. Lütfen kapı kalınlığına uygun montaj kitini seçin. Varsayılan montaj kiti, 60-90 mm kapı kalınlığı için geçerlidir. Kapı kalınlığınız bu aralıkta değilse, lütfen bizimle iletişime geçmekten çekinmeyin.
2. Barlı mil, kapının kalınlığına göre optimum uzunlukta kesilmelidir.

3. Adım | İç kilit dilinin yönünü değiştirmek

İç Kilit dilinin yönünü kapınızın açılım dönüş yönüne göre değiştirmeniz gerekmektedir. İç Kilit dilin eğimli yüzü dış kapıyı gösteriyorsa bu kapı içe doğru açılır. İç Kilit dilin eğimli yüzü iç kapıyı gösteriyorsa dışa açılan kapıdır.

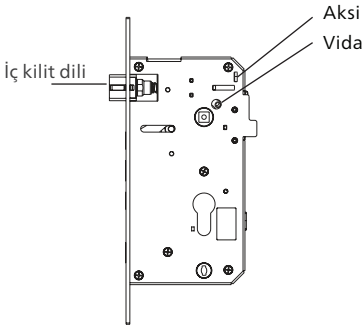

1. Aksi yöne dönderme mandalını yukarı itin.
2. Kilit dilini iç kilide doğru bastırın, ardından 180 derece döndürün ve dışarı çekin.
3. Aksi yöne dönderme mandalını tekrar aşağıya çekin.
4. Yön plaka vidasının yönünü kapı dönüş yönüne göre değiştirin.
(Yön vidası arka rozetle bağlantıları yapılmış iç rozete monte edilmelidir)

Açıklamalar

Aşağıdaki bilgiler sadece sağa açılır kapılar için geçerlidir. Sol açılan kapılar için lütfen [Kurulumdan Önce] bölümünü dikkatlice okuyun ve gerekli değişiklikleri yapın.

- 1 Delme şablonuyla delik yerlerini işaretleyiniz ve ardından deliniz. İç kilidi yerine yerleştiriniz ve montaj vidalarıyla vidalayınız.

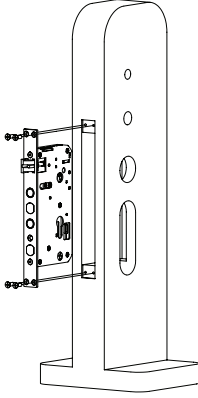

⚠ Dikkat

İç Kilit kablosu resimde gösterilen delikten geçmelidir.

- 2 Emniyetli kapı iç göbek kilidini yerine yerleştiriniz ve vidasıyla vidalayınız.

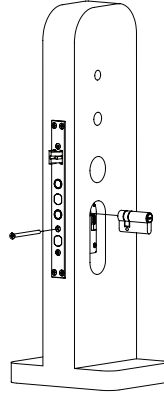

- 3 Dişli boruyu takın ve sıkıştırılmış yayı ve kare mili koldaki uygun yerlerine monte edin.

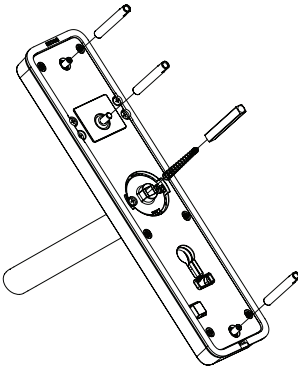

- 4 Konnektörü deliğinden geçirin ve ön rozetteki kare mili ve dişli boruları deliklere hizalayın.

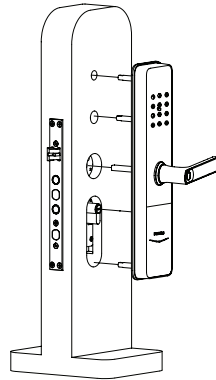

⚠ Dikkat

Sökülmeyi engelleyen aparatlar kapıyla hem yüz olmalıdır, aksi takdirde Philips Easykey'e elektrik verildiğinde alarm çalar

- 5 Montaj plakasının resimde gösterildiği gibi takıldığından emin olun ve vidaları ile sıkın.

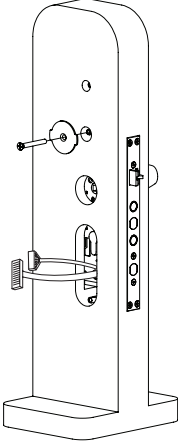

- 6 Sıkıştırılmış yayı ve kare mili arka rozete yerleştirin. Kare mili ve bar çubuğu iç kilitteki deliklerine hizalayın. Ön rozet ve iç kilit konektörünü arka rozetin konektör portuna bağlayın ve konektörü kapı deliğinde saklayın. Ardından arka rozeti vidalarla sabitleyin.

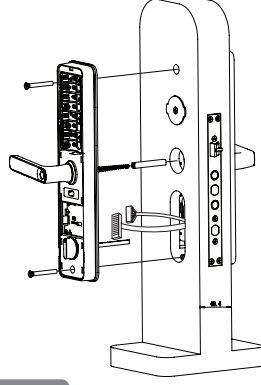

⚠ Dikkat

Bar çubuk mili, kapı kalınlığına göre en uygun uzunluğa kesilmelidir ve iç kilit üzerindeki ilgili yerine yerleştirilmelidir.

- 7 Dört adet AA pili arka kapağı takın. Ardından, kilitleme ve kilit açma fonksiyonunu test edin ve gerekirse bu adımları tekrarlayın.

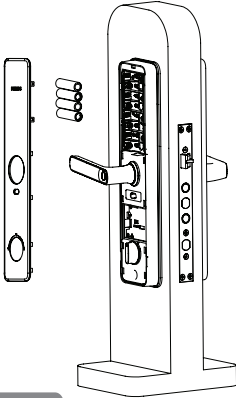

⚠ Dikkat

Lütfen kurulum sürecinde arka kapağın sıkıca sabitlendiğinden ve kapı kapandığında rozet kapağının düşmesini engellediğinden emin olun.

3.EasyKey'inizi tanıyın

Ön Rozet

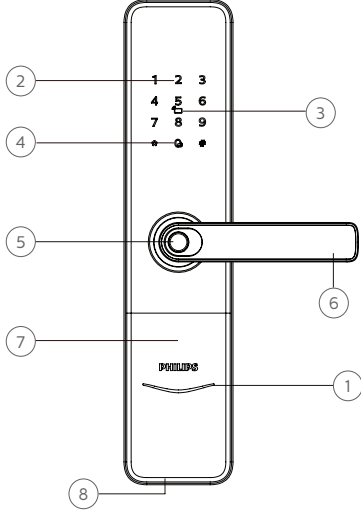

1	Kapı durum göstergesi
2	Tuş takımı
3	Çipli anahtarlık
4	Sessiz mod düğmesi
5	Parmak izi sensörü
6	Kapı kolu
7	Anahtar deliği
8	USB arayüzü

Arka rozet

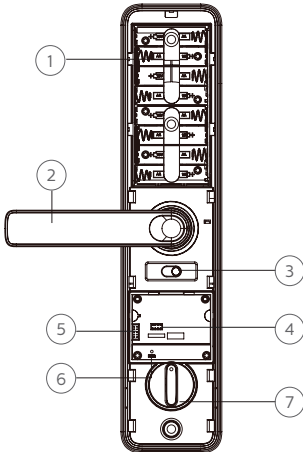

1	Pil kapağı
2	Kapı Kolu
3	Güvenli Kapı Kolu düğmesi
4	Genişletilmiş modül arayüzü
5	Bağlantı noktası
6	RESET
7	Döner düğme

4.EasyKey'in kurulumu

Kurulumdan önce

◆Philips EasyKey'de iki mod mevcuttur : Genel mod ve ikili doğrulama modu

Genel mod	İkili doğrulama modu
Herhangi bir kayıtlı kullanıcıyla kilidin açılması	PIN kodu, çipli anahtar ve parmak izi gibi herhangi iki farklı doğrulama kombinasyonu ile kilidin açılması.

⚠Dikkat

Parmak izi ve çipli anahtarlık isteğe bağlıdır. Gerçek kilit açma yöntemleri, ürünün özelliğine göre değişebilir, lütfen asıl ürününe bakın

◆ Kullanıcı kodu

Tek bir kullanıcı bilgisini, her şeyi silmek zorunda kalmadan kullanıcı numarasına göre silebilirsiniz.

◆Sorgulamalar için kullanıcı bilgilerini aşağıdaki tabloya kaydedebilirsiniz.

Kullanıcı kodu	İsim	Parmak izi	PIN kodu	Çipli Anahtarlık
00				
01				
02				
03				
04				
05				
06				
07				
08				
09				

◆Simge açıklaması

								
Ana PIN kodu	Tek kullanımlık PIN kodu	Kullanıcı PIN kodu	Kullanıcı kodu 00-19	Kullanıcı kodu 00-99	Parmak izi	# tuşu	* tuşu	Çipli anahtarlık

⚠Dikkat

- 1.Önceki menüye dönmek için [*] tuşuna basın.
2. Varsayılan ana PIN kodu 12345678'dir.

◆Ana moda nasıl geçilir:

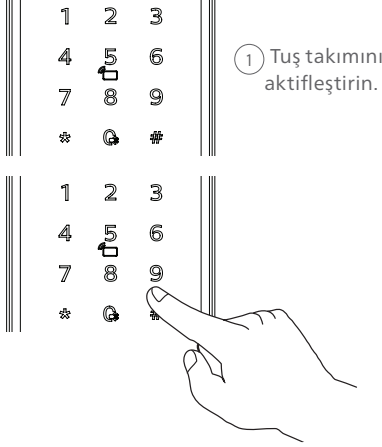

② Başka numaralar girmeden önce [#] girin, ardından ana PIN kodunu girin ve [#] ile onaylayın.

Ana PIN kodunu değiştirmek



[#] tuşuna basın, ana PIN kodunu girin ve [#] ile onaylayın.

1

Ana PIN kodunu değiştirmek için [1]'e basın.



Yeni ana PIN kodunu girin ve [#] ile onaylayın. Yeni ana PIN kodunu tekrar girin ve [#] ile onaylayın. "Başarılı" sesli uyarısını duyduktan sonra, ana moddan çıkana kadar [*] tuşuna birkaç kez basın.

Kullanıcı ayarları

Yeni bir kullanıcı PIN kodu eklemek



[#] tuşuna basın, ana PIN kodunu girin ve [#] ile onaylayın.

2 1

Kullanıcı kaydına girmek için [2]'ye basın,yeni bir kullanıcı PIN kodu kaydetmek için [1]'e basın, ardından sistem tarafından otomatik olarak numaralandırılacak ve kaydedilecektir.



6 ila 12 basamaklı bir kullanıcı PIN kodu girin ve [#] ile onaylayın. Ardından kullanıcı PIN kodunu yeniden girin ve [#] ile onaylayın. "Başarılı" sesli uyarısını duyduktan sonra, ana moddan çıkana kadar [*] tuşuna birkaç kez basın.

Tek kullanımlık bir kullanıcı PIN kodu kaydetmek



[#] tuşuna basın, ana PIN kodunu girin ve [#] ile onaylayın.

2 2

Kullanıcı ayarlarına girmek için [2] girin, ardından tek kullanımlık bir PIN kodu eklemek için tekrar [2] girin.

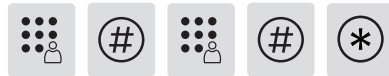

6 ila 12 basamaklı bir kullanımlık kullanıcı PIN kodunu girin ve [#] ile onaylayın. Tek kullanımlık kullanıcı PIN kodunu tekrar girin ve [#] ile onaylayın. "Başarılı" sesli uyarısını duyduktan sonra, ana moddan çıkana kadar [*] tuşuna birkaç kez basın.

Parmak izi kaydetme



[#] tuşuna basın, ana PIN kodunu girin ve [#] ile onaylayın.



Kullanıcı ayarlarına girmek için [2]'ye basın, ardından parmak izi kaydına girmek için [3]'e basın. Sistem parmak izini otomatik olarak numaralandıracak ve numarayı yayınlayacaktır.



Parmağınızı parmak izi sensörüne yerleştirin. "Parmağınızı hareket ettirin ve tekrar yerleştirin" sesli uyarısını duyduğunuzda, parmağınızı kaldırın ve işlemi tekrarlayın. "Başarılı" sesli uyarısını duyduktan sonra, ana moddan çıkana kadar [*] tuşuna basmaya devam edin.

Bir çipli anahtar kaydetmek



[#] tuşuna basın, ana PIN kodunu girin ve [#] ile onaylayın.



Kullanıcı kaydını girmek için [2] girin ve bir çipli anahtar eklemek için [4] girin, ardından sistem bunu otomatik olarak numaralandıracak ve bir sesli sistem oluşturacaktır.



Bir "Bip" sesi duyana kadar çipli anahtarı okuyucunun üzerinde tutun. "Başarılı" sesli uyarısını duyduğunuzda, ana moddan çıkana kadar [*] tuşuna basmaya devam edin.

Kullanıcı bilgilerinin silinmesi

Bir kullanıcı PIN kodunu silmek



[#] tuşuna basın, ana PIN kodunu girin ve [#] ile onaylayın.



Kullanıcı kaydı silmeye girmek için [3]'e basın, ardından kullanıcı PIN kodu silmeye girmek için [1]'e basın. Tek bir kullanıcı PIN kodunu silmek için [1]'e tekrar basın.



PIN kodunun silineceği iki basamaklı bir kullanıcı kodu (00 - 19 arası) girin ve ardından [#] ile onaylayın. "Başarılı" sesli uyarısını duyduktan sonra, ana moddan çıkana kadar [*] tuşuna basmaya devam edin.

Tüm kullanıcı PIN kodlarını silmek



[#] tuşuna basın, ana PIN kodunu girin ve [#] ile onaylayın.



Kullanıcı silmeye girmek için [3]'e basın, ardından kullanıcı PIN kodu silmeye girmek için [1]'e basın. Tüm kullanıcı PIN kodlarını silmek için [2] tuşuna basın. "Başarılı" sesli uyarısını duyduktan sonra, ana moddan çıkana kadar [*] tuşuna birkaç kez basın.

Tek kullanımlık bir PIN kodunu silmek



[#] tuşuna basın, ana PIN kodunu girin ve [#] ile onaylayın.



Kullanıcı kaydı silmeye girmek için [3] girin ve tek kullanımlık PIN kodunu silmek için [2] girin.



"Başarılı" sesli uyarısını duyduktan sonra, ana moddan çıkana kadar [*] tuşuna birkaç kez basın.

Parmak izi silmek



[#] tuşuna basın, ana PIN kodunu girin ve [#] ile onaylayın.



Kullanıcı kaydı silmeye girmek için [3] girin ve parmak izi silmeye girmek için [3] girin, ardından tek bir parmak izini silmek için [1] girin.



Parmak izinin silineceği iki basamaklı bir kullanıcı kodu (00 ile 99 arasında) girin ve ardından [#] ile onaylayın. "Başarılı" sesli uyarısını duyduktan sonra, ana moddan çıkana kadar [*] tuşuna basmaya devam edin.

Tüm parmak izlerini silmek



[#] tuşuna basın, ana PIN kodunu girin ve [#] ile onaylayın.



Kullanıcı silmeye girmek için [3]'e basın, ardından parmak izi silmeye girmek için tekrar [3]'e basın. Tüm parmak izlerini silmek için [2] tuşuna basın. "Başarılı" sesli uyarısını duyduktan sonra, ana moddan çıkana kadar [*] tuşuna birkaç kez basın.

Çipli anahtarı silmek



[#] tuşuna basın, ana PIN kodunu girin ve [#] ile onaylayın.



Kullanıcı bilgilerinin silinmesine girmek için [3] girin ve çipli anahtar silinmesine girmek için [4] girin, ardından tek bir çipli anahtar silmek için [1] girin. Çipli anahtarın silineceği iki basamaklı kullanıcı kodunu (00-99 arası) girin veya silinecek bir çipli anahtarı okuyucusunun üzerine koyun. "Başarılı" sesli uyarısını duyduktan sonra, ana moddan çıkana kadar [*] tuşuna basmaya devam edin.

Tüm çipli anahtarları silmek



[#] tuşuna basın, ana PIN kodunu girin ve [#] ile onaylayın.



Kullanıcı bilgilerinin silinmesine girmek için [3]'e basın ve çipli anahtar silinmesine girmek için [4]'e basın, ardından tüm çipli anahtarları silmek için [2]'ye basın. "Başarılı" sesli uyarısını duyduktan sonra, ana moddan çıkana kadar [*] tuşuna basmaya devam edin.

Sistemi başlatma

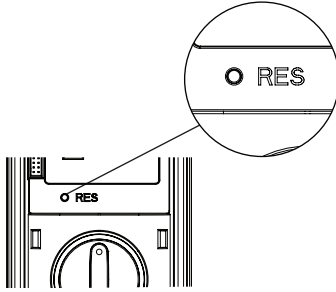

Pil kapağını çıkarın, ardından sivri bir nesneyle [RES] tuşuna iki kez basın. "Varsayılan ayarlara geri yükleniyor" sesli uyarısını duyduğunuzda, tüm kullanıcı bilgilerinin silindiği anlamına gelir.

Sistem ayarları

Dil ayarları



[#] tuşuna basın, ana PIN kodunu girin ve [#] ile onaylayın.



Sistem ayarlarına girmek için [4]'e basın, ardından dil ayarlarına girmek için [1]'e basın.



Çince için [1] tuşuna basın; İngilizce için [2] tuşuna basın; İspanyolca için [3] tuşuna basın; Rusça için [4]'e basın; Arapça için [5] tuşuna basın. "Başarılı" sesli uyarısını duyduktan sonra, ana moddan çıkana kadar [*] tuşuna basın.

⚠ Dikkat

Varsayılan dil İngilizce'dir.

Ses ayarları



[#] tuşuna basın, ana PIN kodunu girin ve [#] ile onaylayın.



Sistem ayarlarına girmek için [4]'e basın, ardından ses ayarlarına girmek için [2]'ye basın.



Ses seviyesini istediğiniz gibi seçin: Yüksek ses için [1] tuşuna basın; düşük ses için [2]'ye basın; sessiz modu için [3] tuşuna basın. "Başarılı" sesli uyarısını duyduktan sonra, ana moddan çıkana kadar [*] tuşuna basmaya devam edin.

⚠ Dikkat

Varsayılan ses düzeyi "yüksek ses"tir.

İkili doğrulama moduna geçmek



[#] tuşuna basın, ana PIN kodunu girin ve [#] ile onaylayın.



Sistem ayarlarına gitmek için [4] girin, ardından ikili doğrulama moduna geçmek için [3] girin.



Tekli doğrulama için [1]'e basın; ikili doğrulama için [2]'ye basın. "Başarılı" sesli uyarısını duyduktan sonra, ana moddan çıkana kadar [*] tuşuna birkaç kez basın.

Genişletilmiş fonksiyonlar



[#] tuşuna basın, ana PIN kodunu girin ve [#] ile onaylayın.



Genişletilmiş fonksiyonlara girmek için [5]'e basın



Bir ağa katılmak için [1] tuşuna basın. Bir ağdan çıkmak için [2] tuşuna basın. Genişletilmiş fonksiyonları kurmadan önce, lütfen cep telefonunuza Philips EasyKey APP'yi indirin ve açın.

⚠ Dikkat

Genişletilmiş fonksiyonları isteğe bağlıdır

Sistem sorgulama

Güvenlik kodu sorgulama



[#] tuşuna basın, ana PIN kodunu girin ve [#] ile onaylayın.



Sistem sorgusuna gitmek için [6] girin, ardından güvenlik kodunu kontrol etmek için [1] girin; sistem ürün seri numarasını otomatik olarak yayınlayacaktır.

⚠ Dikkat

Sistem sorgulamasına gitmek için doğrudan 400# girebilirsiniz.

Yerel Sorgulama



[#] tuşuna basın, ana PIN kodunu girin ve [#] ile onaylayın.



Sistem sorgulamasına girmek için [6]'ya basın, ardından yazılım sürümünü otomatik olarak yayınlamak için [2]'ye basın.

⚠ Dikkat

Yerel sorgulamaya gitmek için doğrudan 114# girebilirsiniz.

5.EasyKey'inizi nasıl kullanabilirsiniz

Kilidi açmak | Dışarıdan kilidi açmak

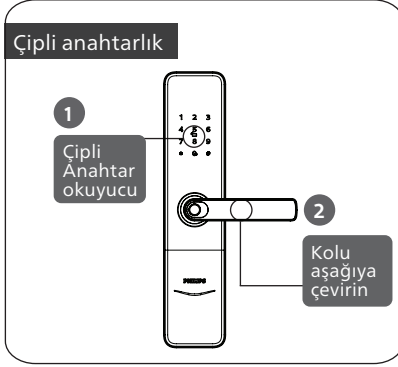

- 1 Kayıtlı çipli anahtarı okuyucusuna koyun.
- 2 "Kapı açıldı" sesli uyarısını duyduğunuzda, kapıyı açmak için kolu aşağı çevirin.

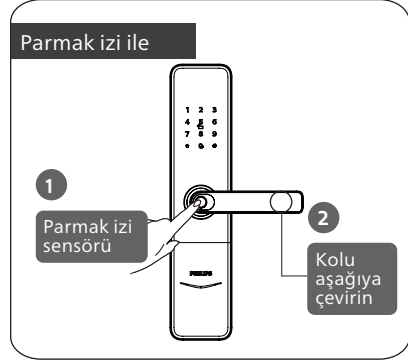

- 1 Kayıtlı parmağı parmak izi sensörüne yerleştirin.
- 2 "Kapı açıldı" sesli uyarısını duyduğunuzda, kapıyı açmak için kolu aşağı çevirin.

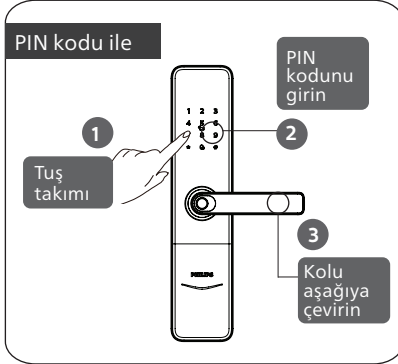

- 1 Tuş takımını aydınlatmak için rakam giriş alanına dokunun.
- 2 Kayıtlı PIN kodunu girin ve [#] ile onaylayın.
- 3 "Kapı açıldı" sesli uyarısını duyduktan sonra, kapıyı açmak için kolu aşağı çevirin.

Kilidi açmak | İçeriden kilidi açmak

Kapı Kolu ile

Philips EasyKey, kapıyı açmak için kapı kolunu direkt aşağı bastırarak açmanıza imkan veren, iç kilit kullanır.

⚠ Dikkat

Kapıyı içeriden açarken, lütfen kol emniyet düğmesinin yeşil skalaya alındığından ve kol emniyet fonksiyonunun devre dışı olduğundan emin olun.

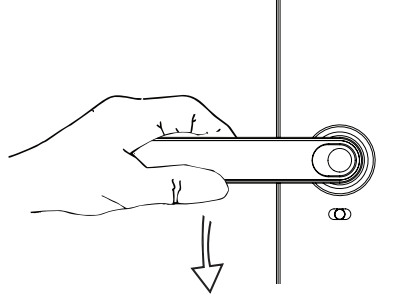

Kilitlemek | Dışarıdan/içeriden kilitlemek

Dışarıdan kilitlemek

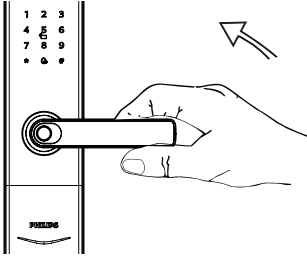

Kapı kapatıldıktan sonra, kolun kaldırılması, kapı sürgü mandalın açılmasını sağlayarak kapıyı kilitletler.

İçeriden kilitlemek

Kapı kapatıldıktan sonra, kolun kaldırılması, kapı sürgü mandalın açılmasını sağlayarak kapıyı kilitletler.

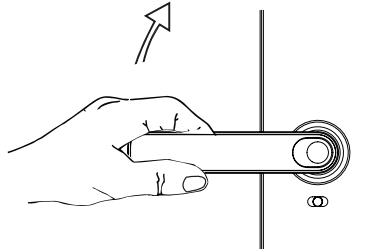

İç kilitleme

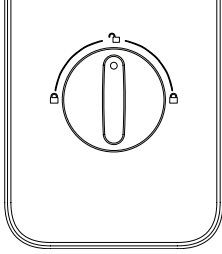

Kapı kilitlendikten sonra, döner düğmeyi soldaki resimde gösterildiği gibi döner düğmenin sol veya sağ yanında bulunan "kilit" simgesine çevirdiğinizde, iç kilitleme devreye girer. Döner düğmeyi "kilidi aç" simgesine çevirdiğinizde ise, iç kilitleme modunu devre dışı kalır.

Mekanik anahtarla açmak

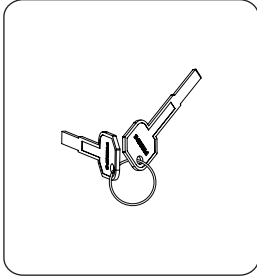

1 Philips Easykey kutusundaki mekanik anahtarı bulun.

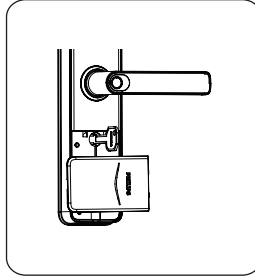

2 Mekanik anahtarın kapağını açın. Yerinden yukarı çıkarın ve 90° döndürün.

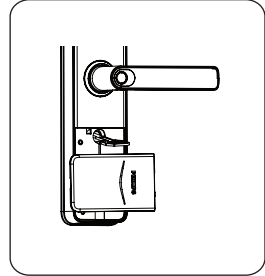

3 Mekanik anahtarı anahtar deliğine sokun ve resimde gösterildiği gibi yatay konumda olduğuna emin olun. Kapının kilidini açmak için saat yönünde veya saat yönünün tersine tam bir buçuk daire etrafında döndürün.

⚠ Dikkat

Pilin bitmesi, PIN kodunun unutulması veya sistem arızası gibi acil durumlar olmadıkça mekanik anahtarların günlük olarak kullanılmaması tavsiye edilir.

6.Diğer fonksiyonlar

Emniyet kolu fonksiyonu

Fonksiyon:

Emniyetli kol fonksiyonu etkinleştirildiğinde, kolu içeriden kilitleyebilirsiniz ve kapı kilidi içeriden açılmaz.

Nasıl kullanılır:

1. Emniyetli kol fonksiyonu etkinleştirmek: Anahtarı kırmızı skalaya getirin.
2. Emniyetli kol fonksiyonu devre dışı bırakmak: Anahtarı yeşil skalaya getirin.

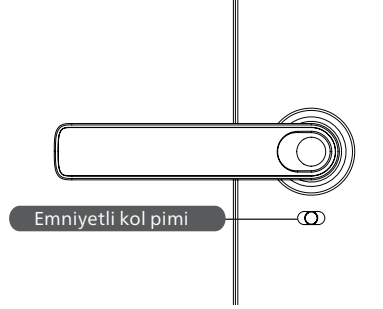

Fabrika ayarlarına geri yükleme

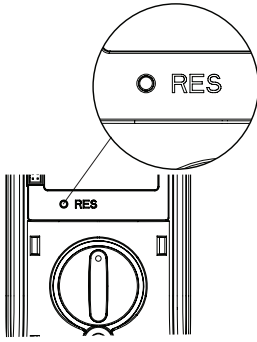

Fonksiyon:

Tüm kullanıcı bilgilerinin silinmesi ve fabrika ayarlarına geri dönmek.

Nasıl kullanılır:

Sivri bir nesneyle [RES] düğmesine çift tıklayın. Ardından kapı kilidi fabrika ayarlarına geri dönecek ve tüm kullanıcı bilgileri silinecektir.

Tek tuşla sessiz mod

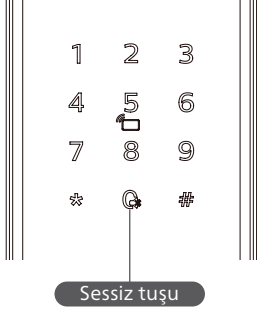

Fonksiyonu:

Ailenizi rahatsız etmek istemediğiniz durumlar gibi geçerli olan tek tuşla sesli yönlendirmeyi kapatma.

Nasıl kullanılır:

1. Sessiz modu: Sistem uyanırken, tek seferlik sessiz moduna girmek için sessiz düğmesine 2 saniye boyunca uzun basın. Düğme beyaz yanacaktır.

2. Sesi Açmak: Sistem uyanırken, sesli kılavuzu geri yüklemek için sessiz düğmesine 2 saniye boyunca uzun basın. Düğme beyaz yanacaktır.

7.Göstergelerin anlamı ve kullanımı

Kilit durumu göstergesi

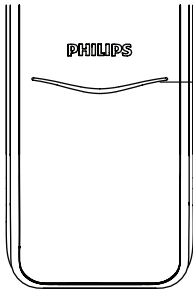

Farklı ışık renklerinin anlamları

Mavi: Sistem uandıktan sonra ışık mavi yanarak kilidi çalıştırabileceğinizi gösterir.

Yeşil: Kapının kilidi açıldıktan sonra, ışık yeşil yanarak kapının açık olduğunu gösterir.

Kırmızı: Kapı kilitlendikten sonra, ışık kapının kapalı olduğunu belirten kırmızı yanacaktır.

Sessiz mod göstergesi

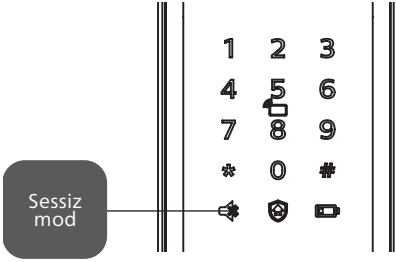

Yanan renklerin anlamları:

Beyaz: Sessiz modu açık veya kapalıdır.

Sistem kilitleme göstergesi

Üç kez yanıp söner

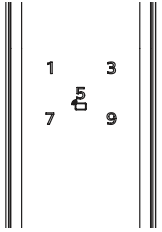

3 dakika

iki kez yanıp
söner

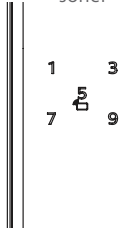

2 dakika

bir kez yanıp
söner

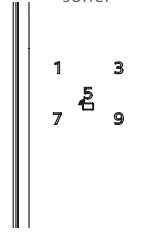

1 dakika

Parmak izi, PIN kodu veya çipli anahtar seçeneklerinden herhangi birinin 5 dakika içinde 5 kez art arda yanlış girilmesi durumunda sistem 3 dakika süreyle kilitlenecektir.

Dikkat

Numaralar yalnızca dış rozeti uyarırken veya kullanıcının kimliğini doğrularken görüntülenir.

8.Sorun Giderme

Philips Easykey 'deki alarmlar

Düşük pil uyarısı, pilleri zamanında değiştirmenizi hatırlatır



Devreye girmesi: Sistem uyandığında otomatik olarak batarya voltajını kontrol eder. Voltaj çok düşükse, pili değiştirmenizi hatırlatmak için bir uyarı verir.

Uyarı şekli: Kapının kilidi açıldığında " batarya voltajı düşük, lütfen tüm pilleri değiştirin" sesli uyarısı verilir.

Kapatma şekli: Uyarı otomatik olarak kapanır.

Sökme önleme uyarısı

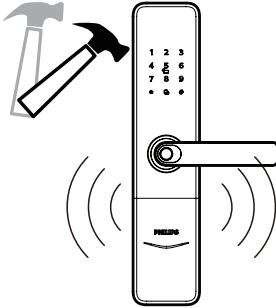

Devreye girmesi: Ön rozet kaldırılarak açılır ve kapı çerçevesi ile kapı kilidi arasında bir boşluk oluşursa.

Uyarı şekli: Tekrarlanan uyarılar.

Kapatma şekli: Otomatik olarak kapanır veya başarılı kimlik doğrulama veya kapı içeriden açıldığında

Acil bir durumda Philips Easykey nasıl şarj edilir

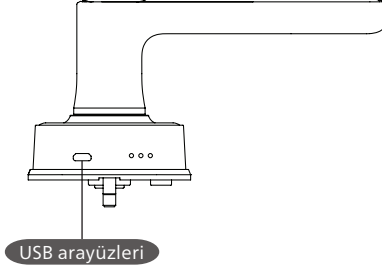

Akü voltajı düşük olduğunda ve kapı dışarıdan açılmadığında, mikro USB'ye 5V güç bankasını takarak kilide güç verebilirsiniz. Kapının kilidi açıldıktan sonra lütfen pilleri hemen değiştirin.

Piller nasıl değiştirilir

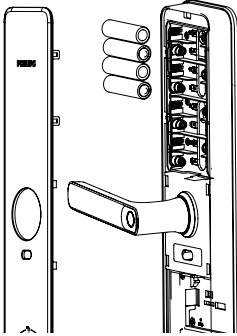

Pillerin daha uzun süre çalışmasını sağlamak ve sizi pilleri tekrar tekrar değiştirmekten kurtarmak için, Philips Easykey dört adet AA pille çalışır ve pil yuvası aynı anda sekiz pil alabilir. Arka rozetin alt kısmındaki mandalı gevşeterek ve arka rozeti yukarı doğru çekerek pilleri çıkarabilirsiniz.



Philips and the Philips Shield Emblem, Koninklijke Philips N.V.'nin tescilli ticari markalarıdır ve lisans altında kullanılmaktadır. Bu ürün, Shenzhen Conex Intelligent Technology Co., Ltd. tarafından üretilmiş ve onun sorumluluğu altında satılmaktadır ve bu ürünle ilgili olarak Shenzhen Conex Intelligent Technology Co., Ltd. garanti vermektedir.

Version:1.0



Dijital Arşiv

EMAKS Prime

Selahaddin Eyyubi Mh. 1580 Sk.
No.14 Esenyurt/İSTANBUL

@ f d y in /emaksprime

www.emaksprime.com
info@emaksprime.com

+90 212 868 2828

+90 541 868 2898