

PHILIPS

EasyKey

3000 Serisi

Akıllı Görüntülü
Kapı Kilidi

DDL303-VP-5HW

Kullanım kılavuzu

Ürünlerin görünümü, fonksiyonel kombinasyonuna bağlı olarak farklılık gösterebilir. Ayrıntılar için lütfen satın alınan gerçek ürüne bakınız



EMAKS Prime



İçindekiler

1. Önemli bilgiler	02	6. Diğer özellikler	19
Güvenlik Dikkat Kullanılmış ürünlerin ve pillerin imhası		Tek tuşla sessiz Mod Varsayılan ayarları geri yükleme Kapı zili Kamera ekranı	
2. Kurulum	03	7. Göstergeler	21
Paket içeriği Patlatılmış görünümü Kurulum öncesi talimatlar Kurulum adımları		Kapı kilidi durum göstergesi Sessiz mod göstergesi Sistem kilidi göstergesi	
3. EasyKey'inizi tanıyın	09	8. Sorun Giderme	22
İç rozet Dış rozet		Uyarı türleri ve yöntemleri Harici bir güç kaynağı nasıl uygulanır Pillerin değiştirilmesi Piller nasıl şarj edilir	
4. Ayarlar	10		
Ana mod Ana ayarlar Kullanıcı ayarları Sistem ayarları Ağ ayarları Bilgi sorgulama Mekanik özellik sorgulaması			
5. Ürünü kullanmaya başlayın	16		
Dışarıdan / içeriden kilidini açılması Dışarıdan / içeriden kilitlemek İç kilitleme Mekanik anahtarla kilidin açılması			

1. Önemli bilgiler

Güvenlik

- ◆ Philips EasyKey'i kullanmadan önce lütfen tüm talimatları dikkatle okuyun ve anlayın. Talimatlara uyulmamasından kaynaklanan hasarlar garanti kapsamında değildir.
- ◆ Yalnızca üretici tarafından belirtilen aksesuarları, parçaları kullanın.
- ◆ Yalnızca ürünle birlikte verilen alkalın pilleri veya aynı özellikteki alkalın pilleri kullanın.
- ◆ Alarmin devreye girmemesi veya ürüne zarar vermemek için ürünü zorla sökmeyin.
- ◆ Parmak izi sensörünün keskin nesnelere kazımayın, aksi takdirde kalıcı hasarlara neden olabilir.
- ◆ Ürünleri su sızıntısı veya sıçraması olan ortamlara maruz bırakmayın.
- ◆ Korumacı kapağın hasar görmesini önlemek için ürünü aşındırıcı (kimyasal, temizlik maddeleri..) maddelere maruz bırakmayın.
- ◆ Kilidin normal kullanımını etkileyebileceğinden üzerine herhangi bir eşya asmayın.
- ◆ Lütfen ürünü yumuşak bir bezle temizleyin.
- ◆ Kurulum ve çalıştırma sırasında pili çıkarmayın.
- ◆ Lütfen profesyonel bir teknisyen kapı kilidini takmasını sağlayın ve verilen kurulum yönergelerini izleyin. Kilidi kendiniz sökmeyin. İlgili ekli mühürlü etiketleri dikkatle saklayın. Parola bilgilerinizi kimseye paylaşmayın.
- ◆ Lütfen yükleme ve hata ayıklama modunu bitirdikten hemen sonra varsayılan ana PIN kodunu değiştirin ve mekanik anahtarı saklayın.
- ◆ Düşük pil alarmı varsa lütfen tüm pilleri hemen değiştirin. Lütfen pilleri takarken kutupları (+/-) doğru şekilde yerleştirdiğinizden emin olun.

Dikkat

- ◆ Patlamayı önlemek için pilleri ateş kaynaklarının yakın bırakmayınız.
- ◆ Ürünü çalıştırmak için güvenlik gereksinimlerini karşılamayan herhangi bir güç kaynağı kullanmayın.
- ◆ Patlamaya yol açabilecek kısa devreyi önlemek için pillerin 2 kutbunu metallerle bağlamayın.
- ◆ Lütfen herhangi bir parça değişiminin Philips, Philips yetkili servis merkezi veya profesyonel teknisyenler tarafından yapıldığından emin olun.
- ◆ Başka üreticiler tarafından üretilmiş veya Philips tarafından özel olarak önerilmemiş aksesuarları veya parçaları kullanmayın. Bu tür aksesuarların ve parçaların kullanılması garantinizi geçersiz kılabilir.

Kullanılmış ürünlerin ve pillerin imhası

- ◆ Kilidinizi Philips yetkili servis merkezlerinden iade alınmasını talep edebilirsiniz. Ürünleriniz koşullarımızı karşılıyorsa ilgili tazminatı alacaksınız.
- ◆ Lütfen yerel elektronik ürün geri toplama sistemini öğrenin.
- ◆ Lütfen yerel düzenlemelere uygun olarak ve kullanılmış ürünleri normal ev çöpüne atmayın.
- ◆ Kullanılmış ürünlerin uygun şekilde imhası, çevre ve insan sağlığı üzerindeki olası olumsuz etkilerin önlenmesine yardımcı olabilir.
- ◆ Piller normal evsel atıklarla birlikte atılmamalıdır.
- ◆ Lütfen pillerin sınıflandırılması geri dönüşümüyle ilgili yerel yönetmelikleri öğrenin. Pillerin uygun şekilde imhası, çevre ve insan sağlığı üzerindeki olumsuz etkilerin önlenmesine yardımcı olabilir.

2. Kurulum

Paket içeriđi

Bu paketleme listesi yalnızca referans amaçlıdır. Lütfen asıl ambalaj içeriđine bakınız.

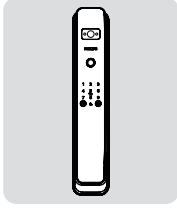

① Diş rozet

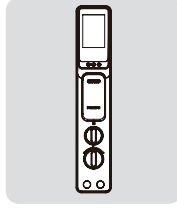

② İç rozet

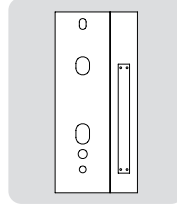

③ Delme şablonu

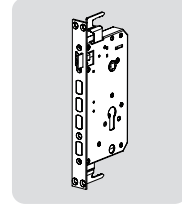

④ İç kilit

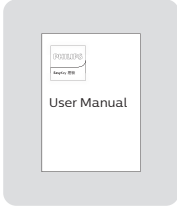

⑤ Kullanım kılavuzu



⑥ Garanti kartı



⑦ Uygunluk belgesi

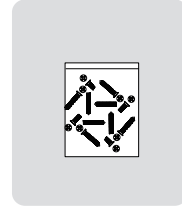

⑧ Montaj kiti

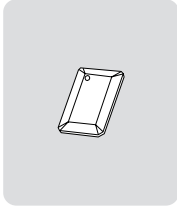

⑨ Çipli anahtarlık

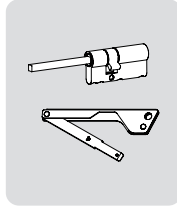

⑩ Mekanik kilit silindiri

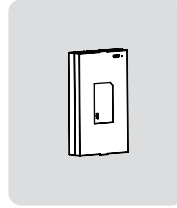

⑪ Li-ion pil

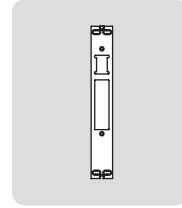

⑫ Kilit karşılığı

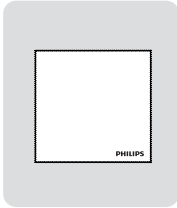

⑬ Temizleme bezi

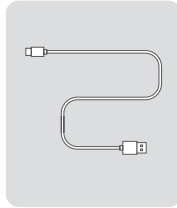

⑭ Şarj kablosu

Patlatılmış görünümü

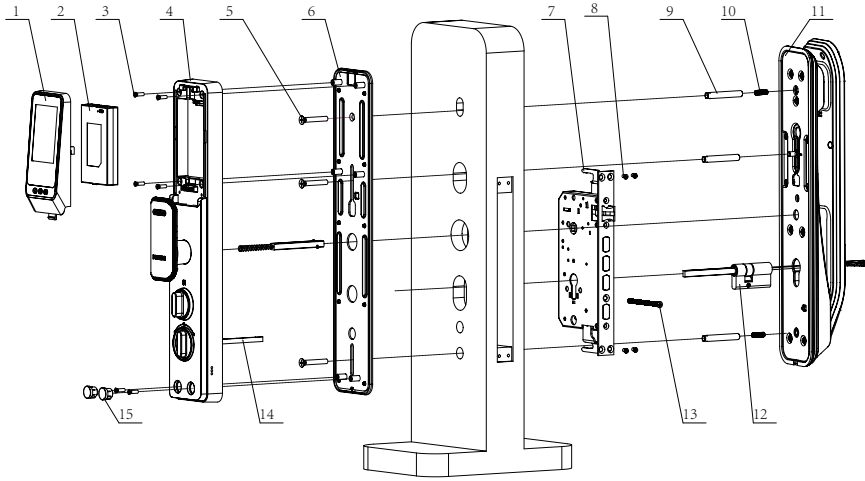

1. Ekran*1

2. Li-ion pil*1

3. İç rozet vidaları*6

4. İç rozet*1

5. Plaka montaj vidası*3

6. Arka plaka contası*1

7. İç kilit*1

8. İç kilit montaj
vidası*4

9. M6 dişli boru*3

10. Ayarlama vidası*2

11. Dış rozet*1

12. Kilit silindir göbeği*1

13. Kilit silindir göbeği
montaj vidası*1

14. Döner düğme
kilitleme sürgü barı*1

15. İç rozet vida yeri
silikon tapası

Kurulum öncesi talimatları

1. Adım | Kapı açılış yönü

Bu ürün 4 tip açılma yönüne sahip kapılara için uygundur: soldan çekme, sağdan itme, sağdan çekme ve soldan itme

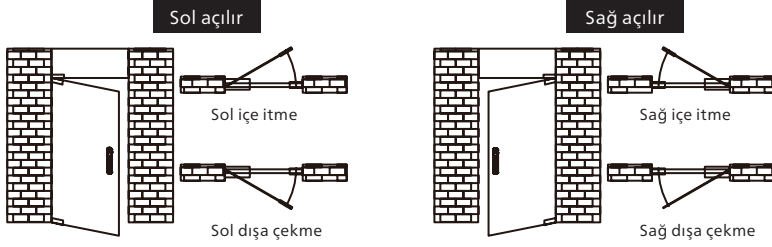

2. Adım | Kilit mandal dilinin yönünü değiştirme

Farklı açılım şekillerine göre iç kilit mandal dilinin yönünü değiştirebilirsiniz. Mandal dilinin eğimli tarafı dışa bakıyorsa, içe doğru açılımlı; Mandal dilinin eğimli tarafı içe bakıyorsa, dışa açılımlıdır.

İki farklı tip iç kilit tiplerinden biri set içerisinde olabilir, iç kilit mandal dilinin yönünü "Grafik 1" veya "Grafik 2" ye göre değiştirmek için lütfen aşağıdaki adımları izleyin.

③ Kilit mandal dilini dışarı çekin, ayarlamak istediğiniz yöne çevirin.

① Yön değiştirme sürgülü dilini yukarıya itin.

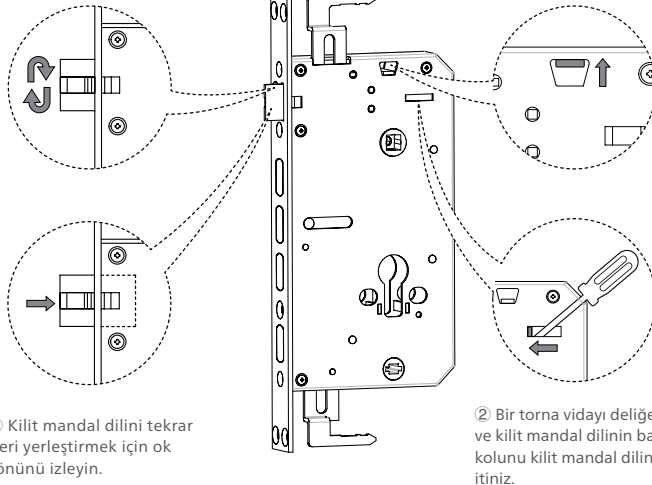

④ Kilit mandal dilini tekrar içeri yerleştirmek için ok yönünü izleyin.

② Bir torna vidayı deliğe sokun ve kilit mandal dilinin bağlantı kolunu kilit mandal diline doğru itin.

Grafik 1

② Kilit mandal dilini 180° döndermek için oku izleyin.

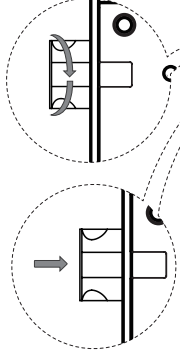

③ Kilit mandal dilini içeri itmek için oku takip edin.

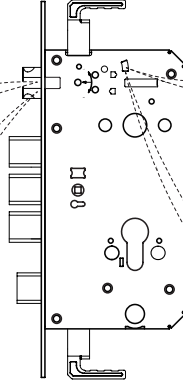

Grafik 2

① Çevirerek yönü ayarlamak için sürgülü anahtarı itmek için oku izleyin.

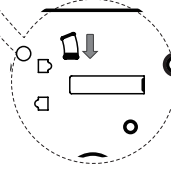
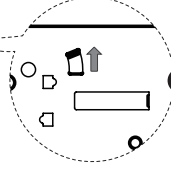

④ Yön ayar sürgülü anahtarını geri itmek için oku izleyin.

⚠ Dikkat

1. Kapı kalınlığına uygun bir montaj taban kitini seçin.
2. Varsayılan kurulum kiti, 60 - 90 mm kapı kalınlığı için geçerlidir. Kapı kalınlığınız bu aralığın dışındaysa, lütfen yerel distribütörünüzle iletişime geçin.

Kurulum adımları

Aşağıdaki kurulum adımları sağa açılan kapılar için geçerlidir. Sola açılan kapılar için lütfen [Kurulum öncesi talimatları] dikkatlice okuyun ve gerekli ayarlamaları yapın.

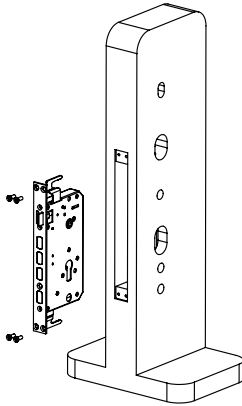

- 1 Delme şablonuna göre kapıda gerekli delikleri yerlerini delin, sonra iç kilidi yerine yerleştirerek montaj vidaları ile sıkıca vidalayınız.

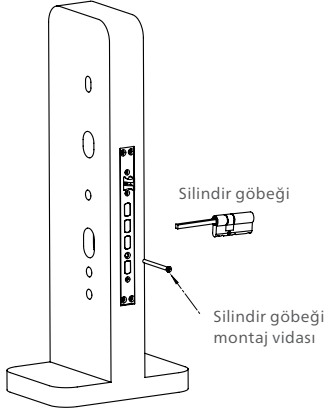

- 2 Silindir göbeğini iç kilide yerleştiriniz, sonra silindir göbeğini montaj vidasıyla sıkınız.

⚠ Dikkat

1. Silindir göbeğinin bağlantı milini gerekli uzunluğa göre kesiniz..
2. Kesme şekli: Silindir göbeğini iç kilide yerleştirdikten sonra, rozete bağlantısı için mili kapı yüzeyinden 15-30 mm fazla bırakınız ve geri kalanını kesiniz. Kesme işi bittiğinde, iç kilidi ayarlayınız ve silindir göbeğini yerleştiriniz.

- 3 Ayarlama vidasını ve dişli bağlantı borusunu dış rozete takın.

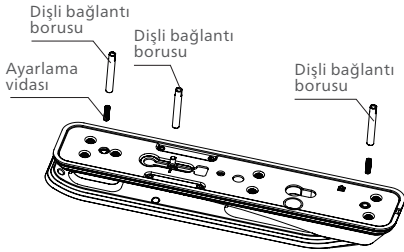

- 4 Bağlantı kablosunu kapının üzerindeki delikten geçirin. Dış rozetin kare milini oluk üzerindeki pivot deliği ile hizalayın ve kare mili, dış rozet kapının dışına tam oturacak şekilde pivot deliğine sokun.

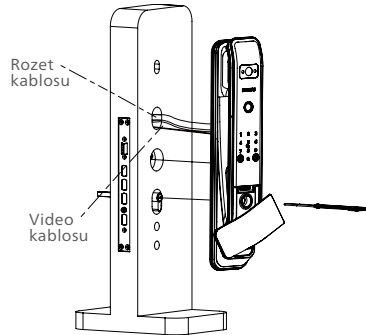

- 5 Montaj plakasını iç kapının yüzeyine yerleştirin, 3 adet M6 montaj vidasıyla sabitleyin ve iyice sıkınız.

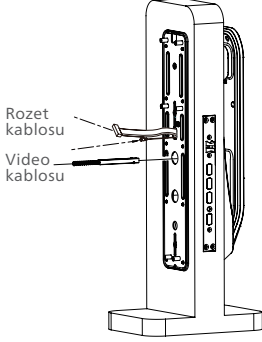

- 6 Kesilmiş kilitleme bağlantı milini iç rozetteki yuvasına yerleştiriniz, ardından rozet kablosunu ve video kablosunu uygun yerlerine bağlayınız.

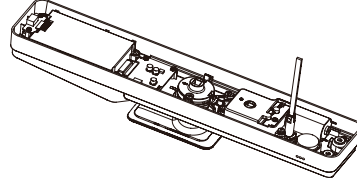

⚠ Dikkat

Silindir göbeğinin bağlantı milini kapı kalınlığına uygun uzunlukta kesiniz.

- 7 Silindir göbeğinin kare milini ve silindir göbeği bağlantı milini iç rozetteki karşılık gelen soketle hizalayın, fazladan kabloları kapı deliğine gizleyin ve iç rozeti kapıya sıkıca yaslayın. İç rozeti sabitlemek için montaj vidalarıyla sıkıca sıkınız.

- 8 Pilini ve ekran bileşenlerini takınız.

- 9 Döner düğme, mekanik anahtarlar ve diğer tüm parçaların iyi bir şekilde bağlanıp bağlanmadığını kontrol ediniz.

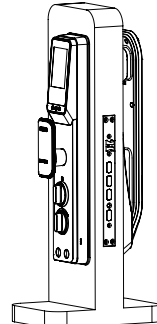
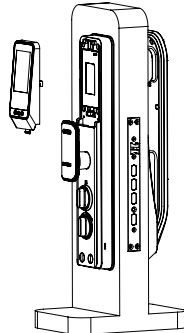
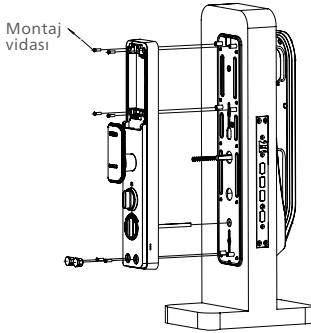

3. Ürününüzü tanıyın

Bu paketleme listesi yalnızca referans amaçlıdır, lütfen aslı için paket içeriğini dikkate alınız.

Dış rozet

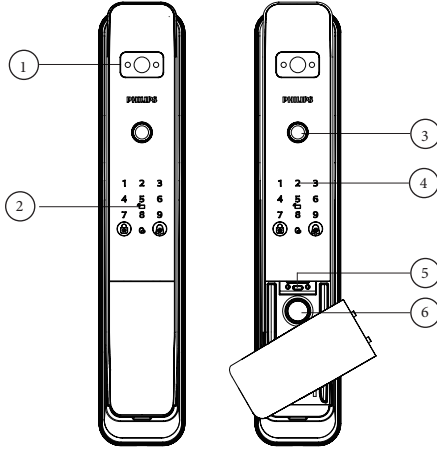

①	Kamera
②	Kart okuyucu
③	Parmak izi sensörü
④	Tuş takımı
⑤	Mikro USB bağlantı noktası
⑥	Mekanik anahtar deliği

İç rozet

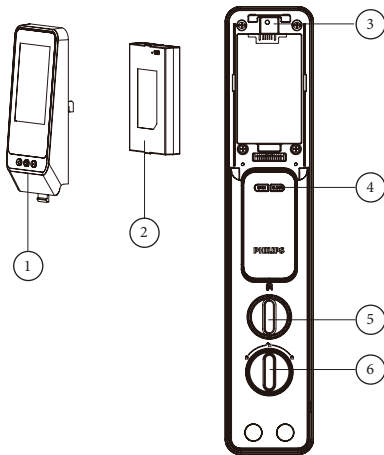

①	Ekran
②	Batarya
③	RES düğmesi
④	OPEN/CLOSE düğmesi
⑤	Kilidi açma döner düğmesi
⑥	Kilit mandal dili açmaya bağlı döner düğme

4. Ayarlar

Kurulum öncesi talimatları

◆ Üründe 2 farklı çalışma modu vardır: genel mod ve ikili doğrulama modu.

Genel mod	Kayıtlı herhangi bir doğrulama yöntemiyle kilidi açabilirsiniz.
İkili doğrulama mod	PIN kodu, çipli anahtar ve parmak izi seçeneklerinden herhangi iki farklı doğrulama kombinasyonu ile kilidin açılması.







◆ Kullanıcı kodu

Sistemdeki her şeyi silmenize gerek kalmadan tek bir kullanıcı bilgisini kullanıcı kodunu silerek, gerçekleştirebilirsiniz.

Gelecekteki Sorgulamalar için kullanıcı bilgilerini aşağıdaki tabloya kaydedebilirsiniz.

Kodu	İsim	Parmak izi	PIN kod	Çipli anahtarlık
00				
01				
02				
03				
04				
05				
06				

◆ Simge açıklamaları

							
Ana Kullanıcı PIN'i	Kullanıcı PIN kodu	Ana parmak izi	Parmak izi	Kullanıcı kodu 01-300	[#] tuşu	[*] tuşu	Çipli anahtarlık

⚠ Dikkat

- Önceki menüye dönmek için [*] tuşuna basın.
- Başlangıç durumunda, herhangi bir parmak izi, çipli anahtar veya 8 basamaklı veya üzeri PIN kodu kapının kilidini açabilir.
- Toplam doğrulama depolama kapasitesi 300 adettir.- Parmak izi: 100 adet; PIN kodu: 100 adet; çipli anahtarlık: 100 adet

Ana mod

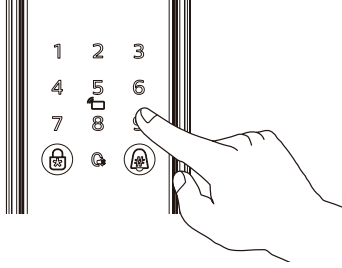

Tuş takımını aktive ediniz ve ana moda girmek için [#] tuşuna uzun basın.

⚠ Dikkat

İlk halinde, ana mod bilgisi yoktur. Sonraki adımlara geçmeden önce bir master kod eklemeniz gerekir.

Ana ayarlar

Yönetici eklemek



Ana moda girmek için [#] tuşuna uzun basın.

1 1

Ana moda girmek için [1]'e basın, ardından yönetici eklemek için [1]'e tekrar basın; kapı kilidi, kilit açma yöntemlerini otomatik olarak tanıyacak ve buna göre PIN kodu/ parmak izi/çipli anahtarlık bilgilerini otomatikman ekleyecektir.



Bir PIN kodu eklemek: ana PIN kodunu girin ve [#] tuşuyla onaylayın, ana PIN kodunu tekrar girin ve [#] ile tekrardan onaylayın, sesli komut eklemenin başarılı olduğunu söyleyecektir.

Parmak izi eklemek: parmağınızı parmak izi sensörüne yerleştirin, ses eklemenin başarılı olduğunu söyleyene kadar parmağınızı parmak izi sensörüne kaldırıp yeniden yerleştirmek için sesli komutları izleyin. Bir çipli anahtarlık eklemek: Ses, eklemenin başarılı olduğunu bildirene kadar, çipli anahtarlığı kaydetmek için sesli komutları izleyin.

⚠ Dikkat

- 1 ile 9 arasındaki kullanıcı kod aralığı, ana kullanıcılara aittir (ve ana kullanıcıların doğrulama yöntemi parmak izi, PIN kodu veya çipli anahtarlık olabilir).
- PIN kodu uzunluğu 8 hanedir.

Bir yöneticiyi silmek



Ana moda girmek için [#] tuşuna uzunca basın.

1 2

Ana ayarlara girmek için [1]'e basın, ardından bir ana kullanıcı kaydını silmek için [2]'ye basın, ardından silinmesi gereken ana PIN kodu, ana parmak izi veya ana çipli anahtarlık kullanıcı kodlarını girin ve ile onaylayın ve [#] tuşuyla onaylayın, ses işlemin başarılı olduğunu söyleyecektir.

Kullanıcı ayarları

Kullanıcı eklemek



Ana moda girmek için [#] tuşuna uzun basın.



Kullanıcı ayarlarına girmek için [2]'ye basın, ardından kullanıcı eklemek için tekrar [1]'e basın; kapı kilidi, kilit açma yöntemlerini otomatik olarak tanıyacak ve buna göre PIN kodunu/ parmak izini/çipli anahtarlığı ekleyecektir.



Bir PIN kodu eklemek: yeni bir kullanıcı PIN kodu girin ve [#] tuşuyla onaylayın, kullanıcı PIN kodunu tekrar girin ve [#] ile tekrardan onaylayın, ses eklemenin başarılı olduğunu söyleyecektir. Parmak izi eklemek: parmağınızı parmak izi sensörüne yerleştirin, ses eklemenin başarılı olduğunu söyleyene kadar parmağınızı parmak izi sensörüne kaldırıp yeniden yerleştirmek için sesli komutları izleyin. Bir çipli anahtarlık eklemek: Ses, eklemenin başarılı olduğunu bildirene kadar, çipli anahtarlığı kaydetmek için sesli komutları izleyin.

Dikkat

1. 10 ile 300 arasındaki kullanıcı kodu aralığı genel kullanıcılara aittir (ve genel kullanıcıların doğrulama yöntemi parmak izi, PIN kodu veya çipli anahtar olabilir).
2. PIN kodu uzunluğu 8 hanedir.

Bir kullanıcıyı silmek



Ana moda girmek için [#] tuşuna uzun basın.



Kullanıcı ayarlarına girmek için [2] tuşuna basın, bir kullanıcıyı silmek için [2] tuşuna tekrar basın, ardından silinmesi istenilen PIN kodu, parmak izi veya çipli anahtarlık kullanıcı kodlarını silin ve [#] tuşu ile onaylayın ve ses, işlemin başarılı olduğunu söyleyecektir.

Sistem ayarları

Zaman ayarı



Ana moda girmek için [#] tuşuna uzun basın.



Sistem ayarlarına girmek için [3]'e basın, ardından saat ayarlarına değiştirmek için [1]'e basın, kilit otomatik olarak geçerli saati sorar ve kullanıcı saat ayarlarını yapmak için sesli komutları takip edebilir.

Kilit kod ayarları



Ana moda girmek için [#] tuşuna uzun basın.



Sistem ayarlarına girmek için [3]'e basın, ardından kilit kod ayarlarına girmek için [2]'ye basın, kilit geçerli kilit kodunu isteyecektir, ardından kullanıcı 3 veya 4 haneli bir kilit kodu belirlemek için sesli komutları takip edebilir ve [#] tuşu ile onaylayın, işlemin başarılı olduğunu sesli olarak belirtecektir.

Ses ayarları



Ana moda girmek için [#] tuşuna uzun basın.



Sistem ayarlarına girmek için [3]'e basın, ses ayarlarına girmek için [3]'e tekrar basın, ardından [6] veya [4] tuşu ile istediğiniz ses seviyesini ayarlamak için sesli komutları takip edin.

Kilidi açma modu



Ana moda girmek için [#] tuşuna uzun basın.



Sistem ayarlarına girmek için [3]'e basın, ardından kilit açma mod ayarlarına girmek için [4]'e basın, tek faktörlü kilit açma yöntemi için [1]'e basın; çift faktörlü kilit açma yöntemi için [2]'ye basın; iç kilit mandal dilinin geri kilitlemesi süre aşım ayarları için, [3]'e basın ve iç kilit mandal dilinin geri kilitleme süresini ayarlamak için aşağıdaki adımları takip ediniz.



İç kilit mandal dilinin geri kilitleme süresini arttırmak için [2]'ye basın; iç kilit mandal dilinin geri kilitleme süresini azaltmak için [8] tuşuna basın.



1. İç kilit mandal dilinin geri kilitleme süresi, iç kilit mandal dilinin kapı kilidi açıldıktan sonra ne kadar süre sonra geri açılması için ayarlanan süreyi ifade eder ve varsayılan dilin geri kilitleme süresi 3 saniyedir.
2. İç kilit mandal dilinin geri kilitleme süre aralığı 1 ila 9 saniyedir, süre 1 saniye kademeler ile ayarlanabilir.

Gecikmeli kilitleme ayarları



Ana moda girmek için [#] tuşuna uzun basın.



Sistem ayarlarına girmek için [3]'e basın, ardından gecikmeli kilitleme ayarlarına girmek için [5]'e basın, daha uzun süreli gecikmeli kilitleme süresi için [2]'ye basın, daha kısa süreli gecikmeli kilitleme süresi için [8]'e basın.



1. Varsayılan kilitleme süresi 10 saniyedir.
2. Kilitleme süresi aralığı 0 ila 90 saniyedir, süre 10 saniye kademeler ile ayarlanabilir.

Dil ayarları



Ana moda girmek için [#] tuşuna uzun basın.



Sistem ayarlarına girmek için [3]'e basın, ardından dil ayarlarına girmek için [6]'ya basın.



Lütfen istenilen dili seçin: Çince için [1]'e basın; İngilizce için [2] tuşuna basın. Sesli komut işlemi başarılı olduğunda, ana moddan çıkana kadar önceki menüye dönmek için [*] düğmesine basın.

Ağ ayarları



Ana moda girmek için [#] tuşuna uzun basın.



Ağ ayarlarına girmek için [4]'e basın, hot-spot bağlantısı için lütfen [1]'e basın, otomatik bağlantı için lütfen [2]'ye basın.

⚠ Dikkat

Bu ürün ağ bağlantılı akıllı bir kapı kilididir, kullanıcılar ürünü Tuya'nın [SmartLift] Uygulamasına ekleyerek kilidin mevcut yapabileceği tüm özellikleri kullanabilir ve kullanıcılar Tuya'nın [SmartLift] Uygulamasını Appstore'dan indirebilirler

Bilgi sorgulama

Tarih sorgulama



Ana moda girmek için [#] tuşuna uzun basın.



Bilgi sorgulamasına girmek için [5]'e basın, zaman sorgulaması için [1]'e basın, ardından sorgulanan tarihi girmek için sesli komutları takip edin, o günün işlem kaydı sesli olarak belirtilecektir. Kayıtları yukarı kaydırmak için [2]'ye, kayıtları aşağı kaydırmak için [8] tuşuna basın.

⚠ Dikkat

Kapı kilidi kayıt kapasitesi <510 kayıttır.

Kod sorgulama



Ana moda girmek için [#] tuşuna uzun basın.



Bilgi sorgulamasına girmek için [5]'e basın, kod sorgulama için [2]'ye basın, ardından istenen kodu girmek için sesli komutları izleyin, o günün işlem kaydı sesli olarak yayınlanacaktır, kayıtları yukarı kaydırmak için [2]'ye, kayıtları aşağı kaydırmak için [8] tuşuna basın.

Depolama sorgulama



Ana moda girmek için [#] tuşuna uzun basın.



Bilgi sorgulamasına girmek için [5]'e basın, depolama sorgusu için [3]'e basın, ses kayıtlı kayıtlardan geçerli parmak izleri, PIN kodları ve çipli anahtar kayıtlarını belirtecek ve kalan depolama durumunu verecektir.

⚠ Dikkat

- 01-09 arasındaki kod aralığı ana kullanıcı kayıtlarına aittir;
- 10-300 arası kod aralığı genel kullanıcı kayıtlarına aittir;

Motor ayarları

Motor ayarları sadece montaj teknisyenleri içindir, lütfen dikkatli olunuz.

Tork ayarları



Kapı kilidi ilk durumdayken, kapı kilidi tuş takımını aktive edin ve motor ayar moduna girmek için "888#" tuşlayın. Tork ayarlarını girmek için [1]'e basın, ardından istenilen torku seçmek için [1], [2] veya [3]'e tuşlayın; o anda seçili olan tork için bir sesli uyarı alacaksınız ve ardından ayar yapılmış olacaktır.

Kapı açılış yönü ayarları

2

Kapı kilidi, kapının sol tarafındaysa, başlangıç halindeyken tuş takımını aktive edin ve "888#" tuşlayarak motor ayar moduna girin. Tork ayarına girmek için [2]'ye basın, sola açılır kapı yönünü ayarlamak için [2]'ye tekrar basın, sesli uyarı kapının artık sol açılır olduğunu belirtecektir. Kapı kilidi, kapının sağ tarafındaysa, başlangıç halindeyken tuş takımını aktive edin ve "888#" tuşlayarak motor ayar moduna girin. Tork ayarına girmek için [2]'ye basın, sağa açılır kapı yönünü ayarlamak için [2]'ye tekrar basın, sesli uyarı kapının artık sağ açılır olduğunu belirtecektir.

Tersine çevirme süresi ayarları



Başlangıç halindeyken tuş takımını aktive edin ve "888#" tuşlayarak motor ayar moduna girin. Tersine çevirme süresi ayarlarına girmek için [3]'e basın, süreyi arttırmak için [2]'ye, azaltmak için [8]'e basarak istenilen süreyi ayarlayın. Ayarlar yapıldıktan sonra, sesli komut ayarı verecektir: geri alma süresi X X X saniyedir.

⚠ Dikkat

Varsayılan Tersine çevirme süresi 0,3 sn'dir ve 0 ila 0,3 saniye arasında ayarlanabilir.

İç kilit tipi ayarları

4

Başlangıç halindeyken tuş takımını aktive edin ve "888#" tuşlayarak motor ayar moduna girin. İç kilit tipi ayarlarına girmek için [4]'e basın, kendiliğinden kapanan iç kilit genelde varsayılan olarak ön ayarlıdır, istenilen ayarı yaptıktan sonra, sesli ikaz mevcut iç kilit tipini belirtecektir.

5. Ürünü kullanmaya başlayın

Dışarıdan / içeriden kilidin açılması

Dışarıdan kilidin açılması

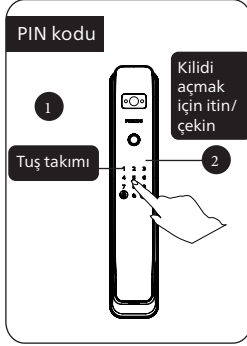

- 1 Tuş takımını aktive etmek için dokununuz, kayıtlı PIN kodunu girin ve [#] tuşuyla onaylayın.
- 2 Sesli "kapı açıldı" ikazından sonra, kapıyı açmak için kolu itin veya çekin.

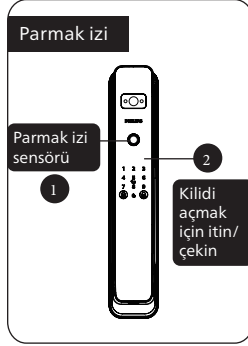

- 1 Kayıtlı parmağı parmak izi sensörüne yerleştirin.
- 2 "Kapı açıldı" sesli uyarısından sonra, kapıyı açmak için kolu itin veya çekin.

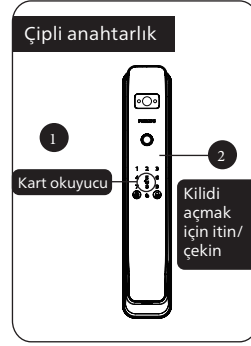

- 1 Kayıtlı çipli anahtarlığı kart okuyucuya okutunuz.
- 2 "Kapı açıldı" sesli uyarısından sonra, kapıyı açmak için kolu itin veya çekin.

İçeriden kilidin açılması

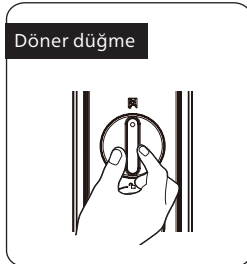

Döner düğmeyi kendinize doğru çekin ve kapının kilidini açmak için döndürünüz.

⚠ Dikkat

Kapı kilidini açmak için "döner düğme" veya "kapı kolu" kullanılırsa, kapı kilidi otomatik olarak kilitlemeyecektir. Evin içindeyseniz, lütfen kilitlemek için "KAPAT" düğmesini kullanınız. Evin dışındaysanız, kilitlemek için lütfen dış rozeteki "kilitleme" simgesine basınız.



[AÇ] düğmesine tıklayınız ve ardından kilidi açmak için kapıyı itin veya çekin.



İçeriden kapıyı açmak için kapı kolunu tutup döndermeniz yeterlidir.

Dışarıdan/içeriden kilitleme

Otomatik kilitleme

Kapı kapatıldığında, kilit otomatik olarak kilitletir.

⚠ Dikkat

Otomatik kilitleme süresi, gecikmeli kilitleme süresine bağlıdır, kilitleme süresini kendi kullanım alışkanlığınıza uygun olarak belirleyiniz.

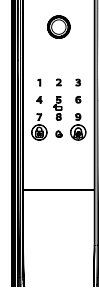

Manuel kilitleme

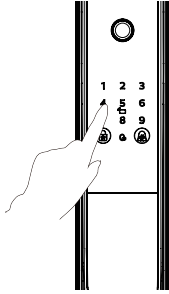

Kapı kilidi otomatik kilitletmesi çalışmadığında ve otomatik olarak kilitlemediğinde; Kapıyı kapattıktan sonra, dış rozet üzerindeki kilitleme düğmesine basarak kilitlemeyi sağlayabilirsiniz.

⚠ Dikkat

[*] tuşu hem kilitleme tuşu hem de [#] tuşu olarak kullanılabilir, tuş takımının ışığı yandığında, [#] tuşuna 2 sn uzun basınca, [#] tuşu kilitleme düğmesi olarak vazife görür; [*] tuşuna kısa basıldığında ise önceki sayfaya geri dönmek için kullanılır.

AÇ/KAPAT tuşu ile kilitleme

Kapı kilidi otomatik kilitletmesi çalışmadığında ve otomatik olarak kilitlemediğinde; Kapıyı kapattıktan sonra CLOSE tuşuna basarak kilitleyebilirsiniz.

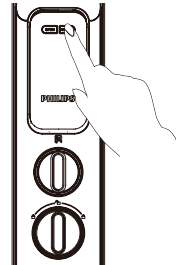

Kapı kolu ile kilitleme

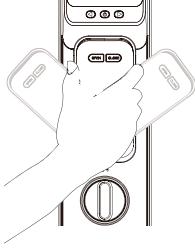

İçeriden kapıyı kilitlemek için kapı kolunu tutup döndürmeniz yeterlidir.

İç kilitleme

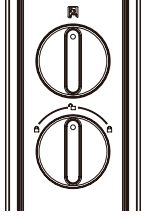

Kapı kilidi kilitliken, düğmeyi aşağıya bastırıp, döner düğmeyi sol veya sağ taraftaki kilit işaretine doğru çevirdiğinizde (soldaki grafikte gösterildiği gibi) iç mekan kilitlemesi gerçekleşir. Aksine, düğmeyi ortadaki kilit açma işaretine döndürdüğünüzde, iç mekan kilitlemesini devre dışı kalır.

Mekanik anahtar ile kilidi açma

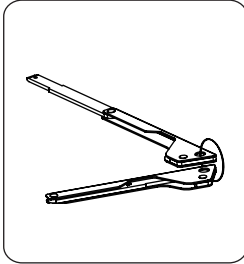

① Mekanik anahtarları ambalajdan çıkarın.

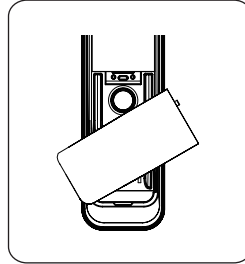

② Mekanik anahtar kapağını dış rozetin alt kısmından açın ve kapak anahtar deliği açığa çıkıncaya kadar çevirin.

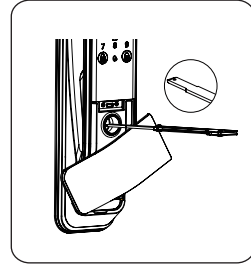

③ Anahtarı silindirik kilidine yerleştirin, sertçe içeri itin ve kilidi açmak için çevirin.

6. Diğer özellikler

Tek tıkla sessize alma fonksiyonu:

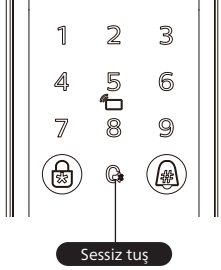

Fonksiyonlar:

Kullanıcılar, ailelerinin rahatsız olmasını istemediği durumlarda sesli uyarıları devre dışı bırakmak için tek tıkla sessize alma fonksiyonunu etkinleştirebilir.

Nasıl kullanılır:

- (1) Sessiz moda alma: sistem aktive edildiğinde sessiz moda geçmek için sessiz tuşuna 2 sn basın, gösterge ışığı beyaz yanacaktır.
- (2) Sesli moda geçme: sistem aktive edildiğinde, sesli moda dönmek için sessiz düğmesine 2 sn uzun basın ve gösterge beyaz olacaktır.

Varsayılan ayarlar

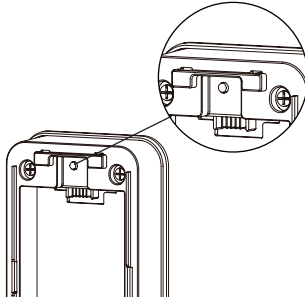

Fonksiyonlar:

Tüm kullanıcı bilgilerini siler ve varsayılan ayarlara geri döner.

Nasıl kullanılır:

Sivri bir cisimle [RES] düğmesine 6 saniye boyunca uzunca basın ve [#] ile onaylayın, ardından tüm kullanıcı bilgileri silinecektir. Kilit, varsayılan ayarlara geri döner

Kapı zili

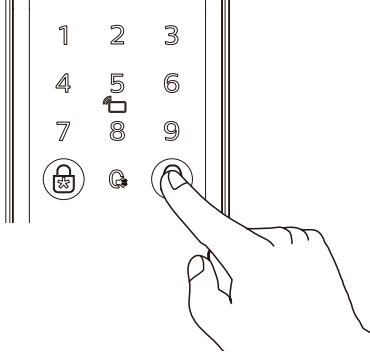

Fonksiyonlar:

İç mekan hoparlörü, ev sahibine bir ziyaretçinin geldiğini belirtmek için bir "ding-dong" sesi çıkarır.

Nasıl kullanılır:

Kapı ziline dışarıdan basıldığında, iç mekan hoparlörü bir ding-dong sesi çıkaracaktır. Eşzamanlı olarak, kapı kilidinin kamerası ziyaretçinin fotoğrafını çeker ve yakalanan içeriği WeChat Mini Programına gönderir. WeChat Mini Programı push mesajını aldıktan sonra, girişi yakalanan görüntüyü uzaktan görüntüleyebilir ve buna göre kapının kilidini açmaya karar verebilirsiniz.

⚠ Dikkat

[#] tuşu hem kapı zili tuşu hem de [#] tuşu olarak kullanılabilir, uyku modundayken [#] tuşuna bastığınızda kapı zili vazifesi görür, tuş takımı aktive olduktan sonra, [#] tuşuna bastığınızda ise onaylamak içindir.

Görüntüleme

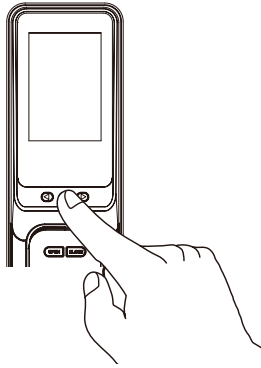

Fonksiyonlar:

Ziyaretçi kapı zilini çaldığında, kullanıcılar kapı önünü iç taraftaki ekrandan kontrol edebilir.

Nasıl kullanılır:

Bir ziyaretçi kapı zilini çaldığında, iç mekandaki ekranın düğmesine bastığınızda ekran açılır ve böylelikle kapı girişini ekrandan görebilirsiniz..

7. Göstergelerin anlamı ve kullanım şekli

Kapı kilidi durum göstergesi

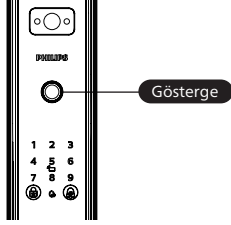

Mavi:

Parmak izi taramasının devam ettiğini gösterir

Yeşil:

Doğrulamanın başarılı olduğunu ve kilidin açmayı onay verdiğini belirtir.

Kırmızı:

Doğrulamanın başarısız olduğunu veya uyarı/alarm tetiklendiğini belirtir.

Sessiz mod göstergesi

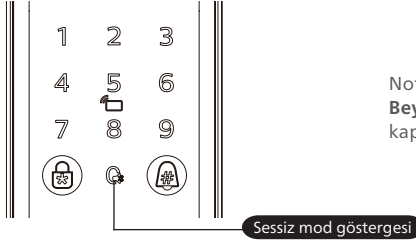

Not:

Beyaz: sessiz modu ister açık veya kapalı olsun, gösterge beyaz yanar.

Sistem kilitleme göstergesi

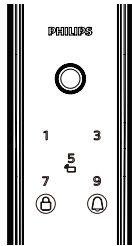

3 tip doğrulama yöntemlerinden (parmak izi/PIN kodu/çipli anahtarlık) herhangi birisiyle art arda 5 kez yanlış giriş yapılırsa, sistem 3 dakika süreyle kilitlenir.

⚠ Dikkat

Yalnızca tuş takımını aktive etmek için dokunulduğunda veya kilit açma yöntemlerinden biri uygulandığında, sistem kilitlenme uyarısı görüntülenir.

8 Sorun giderme

İkaz türleri ve yöntemleri

Demonte edilmeye karşı ikaz

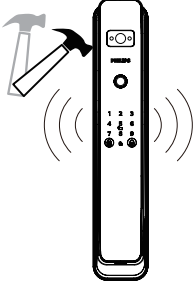

Devreye girme: Dış rozet zorla açılırsa ve dış rozet kapıya tam oturmadığında

Bildirim türü: sürekli tekrarlanan alarm.

Kapatma şekli: Dışarıdan herhangi bir başarılı kilit açma doğrulamasından veya içeriden başarılı bir kilit açma işleminden sonra uyarı otomatik olarak kapanır..

Harici güç kaynağı nasıl uygulanır

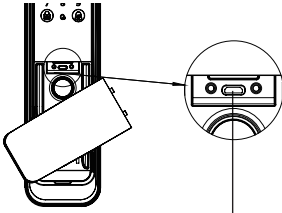

Pil voltajı yetersiz olduğunda ve kapı dışarıdan açılmadığında, harici güç kaynağı olarak 5V'luk bir güç bankası kullanarak mikro USB arabirimi aracılığıyla kilide güç verilebilir. Kapı kilidini açtıktan sonra lütfen hemen pilleri değiştirin.

Bir sistem çökmesi durumunda ve kapı dışarıdan açılmıyorsa, lütfen kapı kilidini çalıştırmak için harici bir güç kaynağı kullanın, ardından otomatik olarak yeniden başlayacaktır.

Piller nasıl deęiřtirilir

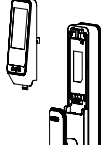

Pil kapaęını amak
iin yukarı kaydırın

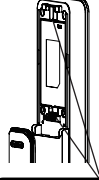

Pil kapaęı klipsi

Kapı kilidinin alıřma gc 4200mA/h lityum pildir. Ak yuvası, i rozetin yukarı kısmında bulunur. Pil kapaęını yukarı doęru kaydırarak, pili deęiřtirmek iin kapaęı ıkarabilirsiniz.

Piller nasıl řarj edilir

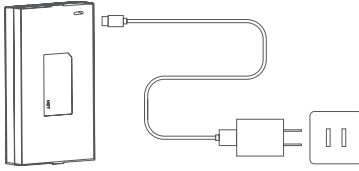

Pil voltajı yetersiz olduęunda ve kapı dıřarıdan aılamadıęında, harici g kaynaęı olarak 5V'lık bir g bankası kullanarak kilidi Mikro USB arabirimi üzerinden alıřtırabilirsiniz. Kapı kilidini aıldıktan sonra ltfen hemen pilleri deęiřtirin.

⚠ Dikkat

1. Li-ion pilin garanti sresi 1 yıldır.
2. řarj voltajı 5V'tur.
3. Kullanım ortamındaki aę kararsız olduęunda, pilin g tketimini hızlandıracaktır.



Philips and the Philips Shield Emblem, Koninklijke Philips N.V.'nin tescilli ticari markalarıdır ve lisans altında kullanılmaktadır. Bu ürün, Shenzhen Conex Intelligent Technology Co., Ltd. tarafından üretilmiş ve onun sorumluluğu altında satılmaktadır ve bu ürünle ilgili olarak Shenzhen Conex Intelligent Technology Co., Ltd. garanti vermektedir.

Version:1.0



Dijital Arşiv

EMAKS Prime

Selahaddin Eyyubi Mh. 1580 Sk.
No.14 Esenyurt/İSTANBUL

© f d y in /emaksprime

www.emaksprime.com
info@emaksprime.com

+90 212 868 2828

+90 541 868 2898