

PHILIPS

EasyKey

Alpha serisi

Akıllı Görüntülü
Kapı Kilidi

Alpha-V-5HWS

Kullanım kılavuzu

Ürünlerin görünümü, fonksiyonel kombinasyonuna bağlı olarak farklılık gösterebilir. Ayrıntılar için lütfen satın alınan gerçek ürüne bakınız



EMAKS Prime

İçindekiler

1. Önemli bilgiler 02

Güvenlik
Dikkat
Kullanılmış ürünlerin ve pillerin imhası

2. Kurulum 03

Paket içeriği
Patlatılmış görünüm
Kurulumdan önce
Kilit mandal dilinin yönünün değiştirilmesi
Montaj talimatları

3. EasyKey'inizi tanıyın 08

Ön rozet
Arka rozet

4. EasyKey'in kurulumu 09

Kurulumdan önce
Master moda giriş
Ana PIN kodunu değiştirme
Yeni bir kullanıcı ekleme
Kullanıcı kaydını silme
Sistem ayarları
Genişletilmiş fonksiyonlar
Sistem sorgusu

5. EasyKey nasıl kullanılır 14

Dışarıdan ve içeriden kilidin açılması
Dışarıdan ve içeriden kilitlemek
İç kilitleme
Mekanik anahtarla kilidin açılması

6. Diğer fonksiyonlar 16

İç mekanda kızılötesi sensörle kilidi açmak
Dışa kapı açılma uyarısı
Sessiz Mod
Varsayılan ayarları geri yüklemek
Kapı zili
İki yönlü görüntülü görüşme

7. Göstergelerin anlamı ve kullanımı 19

Kapı durum göstergesi
Düşük pil göstergesi
Dışa kapı açılma uyarı göstergesi
Sessiz mod göstergesi
İç Kilitlenme göstergesi
Sistem kilidi göstergesi
[OPEN/CLOSE] göstergesi
İç mekanda kızılötesi sensörle kilidi açmak
Devre göstergesi

8. Sorun Giderme 21

PhilipsEasykey'ki alarmlar
Acil bir durumda EasyKey'in şarj edilmesi
Pillerin değiştirilmesi
Lityum pilin şarj edilmesi

1. Önemli bilgiler

Güvenlik

- ◆ Philips EasyKey'i kullanmadan önce lütfen tüm talimatları dikkatle okuyun ve anlayın. Talimatlara uyulmamasından kaynaklanan hasarlar garanti kapsamında değildir.
- ◆ Yalnızca üretici tarafından belirtilen aksesuarları, parçaları kullanın.
- ◆ Yalnızca ürünle birlikte verilen alkalin pilleri veya aynı özellikteki alkalin pilleri kullanın.
- ◆ Alarmin devreye girmemesi veya ürüne zarar vermeme için ürünü zorla sökmeyin.
- ◆ Parmak izi sensörünü keskin nesnelere kazımayın, aksi takdirde kalıcı hasarlara neden olabilir.
- ◆ Ürünleri su sızıntısı veya sıçraması olan ortamlara maruz bırakmayın.
- ◆ Koruyucu kapağın hasar görmesini önlemek için ürünü aşındırıcı (kimyasal, temizlik maddeleri..) maddelere maruz bırakmayın.
- ◆ Kilidin normal kullanımını etkileyebileceğinden üzerine herhangi bir eşya asmayın.
- ◆ Lütfen ürünü yumuşak bir bezle temizleyin.
- ◆ Kurulum ve çalıştırma sırasında pili çıkarmayın.
- ◆ Lütfen profesyonel bir teknisyenin kapı kilidini takmasını sağlayın ve verilen kurulum yönergelerini izleyin. Kilidi kendiniz sökmeyin. İlgili ekli mühürlü etiketleri dikkatle saklayın. Parola bilgilerinizi kimseye paylaşmayın.
- ◆ Lütfen yüklemeye ve hata ayıklama modunu bitirdikten hemen sonra varsayılan ana PIN kodunu değiştirin ve mekanik anahtarı saklayın.
- ◆ Düşük pil alarmı varsa lütfen tüm pilleri hemen değiştirin. Lütfen pilleri takarken kutupları (+/-) doğru şekilde yerleştirdiğinizden emin olun.

Dikkat

- ◆ Patlamayı önlemek için pilleri ateş kaynaklarının yakın bırakmayınız.
- ◆ Ürünü çalıştırmak için güvenlik gereksinimlerini karşılamayan herhangi bir güç kaynağı kullanmayın.
- ◆ Patlamaya yol açabilecek kısa devreyi önlemek için pillerin 2 kutbunu metallerle bağlamayın.
- ◆ Lütfen herhangi bir parça değişiminin Philips, Philips yetkili servis merkezi veya profesyonel teknisyenler tarafından yapıldığından emin olun.
- ◆ Başka üreticiler tarafından üretilmiş veya Philips tarafından özel olarak önerilmemiş aksesuarları veya parçaları kullanmayın. Bu tür aksesuarların ve parçaların kullanılması garantinizi geçersiz kılabilir.

Kullanılmış ürünlerin ve pillerin imhası

- ◆ Kilidinizi Philips yetkili servis merkezlerinden iade alınmasını talep edebilirsiniz. Ürünleriniz koşullarımızı karşılıyorsa ilgili tazminatı alacaksınız.
- ◆ Lütfen yerel elektronik ürün geri toplama sistemini öğrenin.
- ◆ Lütfen yerel düzenlemelere uygun olarak ve kullanılmış ürünleri normal ev çöpüne atmayın.
- ◆ Kullanılmış ürünlerin uygun şekilde imhası, çevre ve insan sağlığı üzerindeki olası olumsuz etkilerin önlenmesine yardımcı olabilir.
- ◆ Piller normal evsel atıklarla birlikte atılmamalıdır.
- ◆ Lütfen pillerin sınıflandırılması geri dönüşümüyle ilgili yerel yönetmelikleri öğrenin. Pillerin uygun şekilde imhası, çevre ve insan sağlığı üzerindeki olumsuz etkilerin önlenmesine yardımcı olabilir.

2. Easykey Kurulumu

Paket içeriđi

Fotoğraflar referans amaçlı olu, lütfen paket içeriđini dikkate alın.

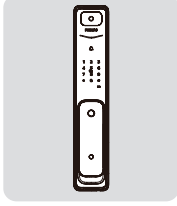

① İ rozet

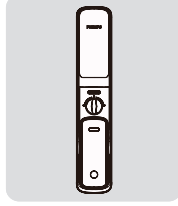

② Dış rozet

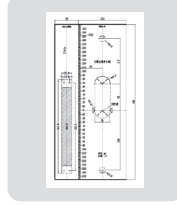

③ Delme şablonu

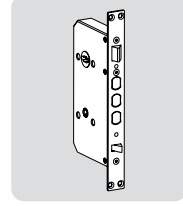

④ İ Kilit

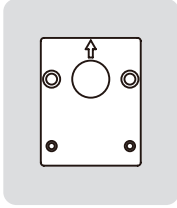

⑤ Montaj plakası



⑥ Hızlı başlangı kılavuzu



⑦ Garanti kartı



⑧ Uygunluk Sertifikası

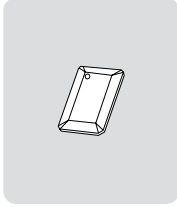

⑨ Çipli anahtarlık

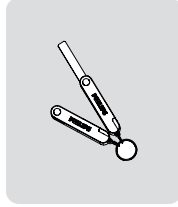

⑩ Anahtar

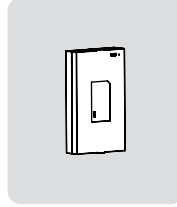

⑪ Lityum batarya

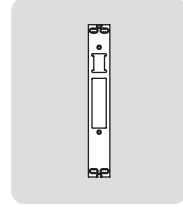

⑫ Kilit karřılıđı

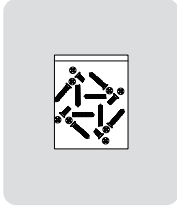

⑬ Montaj kiti

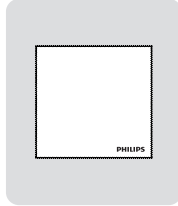

⑭ Temizleme bezi

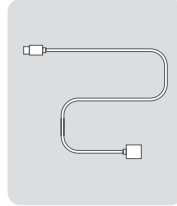

⑮ USB kablosu

Patlatılmış görünüşleri

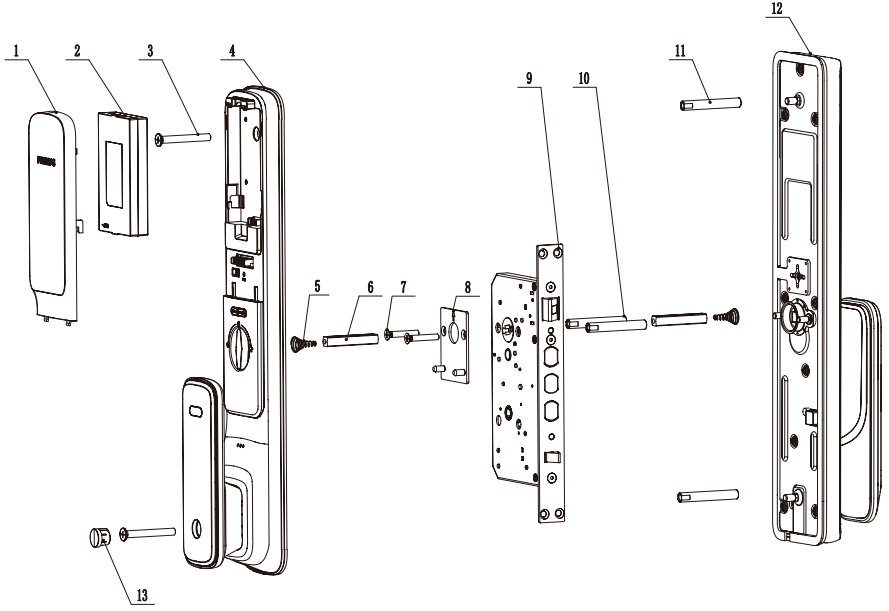

1. Plastik pil kapağı x1
2. Lityum batarya x1
3. M6 vida x2
4. İç rozet x1
5. Yay x2
6. Kare mil x2
7. M5 vida x2

8. Montaj plakası x1
9. İç kilit x1
10. M5 dişli boru x2
11. M6 dişli boru x2
12. Dış rozet x1
13. Vida tıpası x1

Kurulumdan önce

Adım 1 | Kapı açma yönünü belirleyin

Bu ürün 4 yöne açılan kapılar için uygundur: sol dışa, sağ dışa, sol içe ve sağ içe.

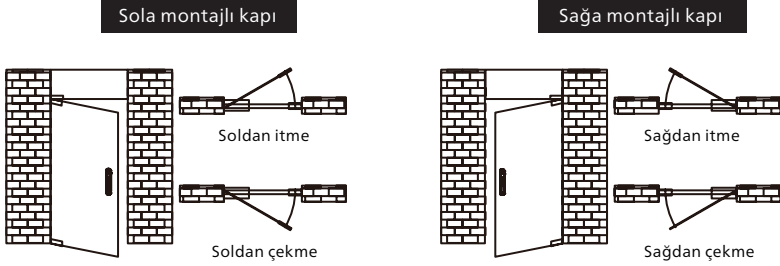

⚠ Dikkat

1. Lütfen kapı kalınlığına uygun kurulum kitini seçin.
2. Standart kurulum kiti, 60-90 mm, kapı kalınlığı için geçerlidir. Kapınız bu aralıkta değilse, bizimle iletişime geçebilirsiniz.

Kilit dil yönünün değiştirilmesi

1. Vidaları çevirerek gevşetin, Alyan anahtarı ile saat yönünde çevirerek vidaları gevşetin. İç kilit aynasını çıkarın.
2. Mandal dilini dışarı çıkarın, 180° çevirin, ardından geri takın.

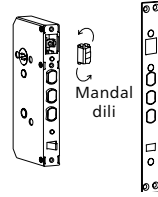
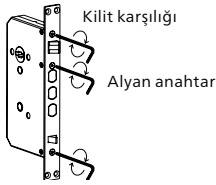

3. İç kilit aynasını monte edin ve vidalarla sabitleyin.

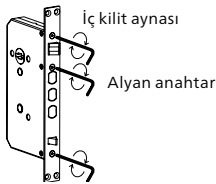

Montaj talimatları

Aşağıdaki kurulum adımları yalnızca sağa montajlı kapılar için geçerlidir. Sola montajlı kapılar için lütfen [Kurulumdan Önce] bölümünü dikkatlice okuyun ve gerekli ayarlamaları yapın.

- 1 Delme şablonuyla delik yerlerini işaretleyin ve işaretli yerleri delin, ardından iç kilidi deliğe monte edin ve dört montaj vidasıyla sabitleyin.

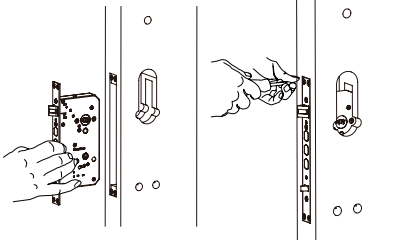

⚠ Dikkat

Montaj sırasında kilit dilinin kapının içinde kaldığından emin olun.

- 2 Dişli boruları ön rozete takın, yayı ve kare mili uygun gelen karşılık deliklerine yerleştirin.

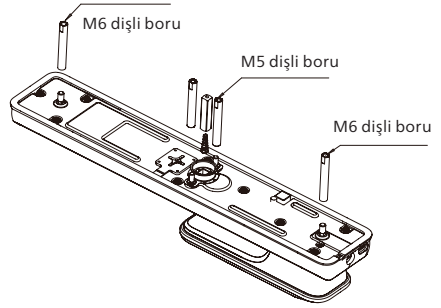

⚠ Dikkat

Lütfen kapı kalınlığınıza uygun kare mili ve dişli boruyu seçin

- 3 Konnektörü delikten çekerek alın ve kare mili iç kilitteki yerine monte ediniz, dış rozetin de kapıyla hemyüz monte edildiğini kontrol ediniz.

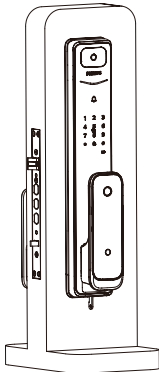

- 4 Montaj plakasını kapiya yerleştirin ve iki adet M5 vidasıyla sabitleyin.

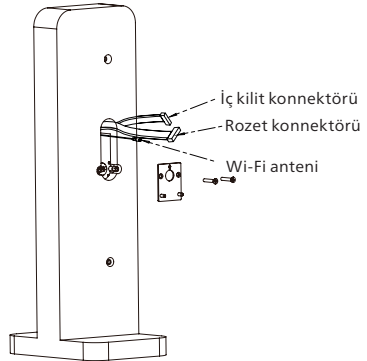

- 5 Sıkıştırılmış yayı ve kare mili arka rozeteki yerlerine takın.

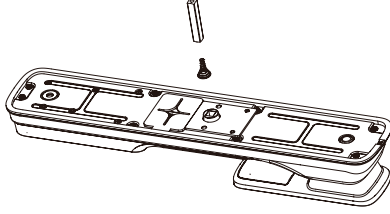

- 6 Rozet ve iç kilidin, aynı şekilde Wi-Fi anteni bağlantı konnektörlerinin iç rozetteki karşılık yerlerine takın. Ardından kare mili iç kilitteki deliğine yerleştirin, arka rozetin kapıya hem yüz monte olduğundan emin olun.

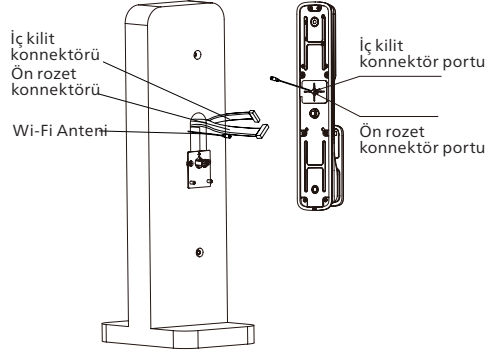

Dikkat

Lütfen fazlalık kabloları kapıdaki boşlukta veya iç rozette saklayın.

- 7 Ön kapağı ve pil kapağını çıkarın. Arka rozeti şekilde gösterildiği gibi sabitlemek için M6 montaj vidalarını takın ve sıkın.

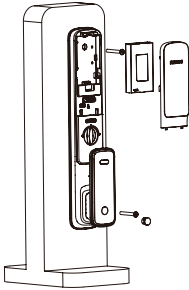

- 8 Dekoratif kapağı geri koyun, lityum pili takın ve pil kapağını yerine geri takın.

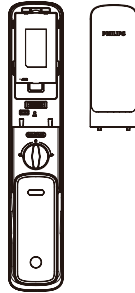

- 9 Döner düğme, anahtar ve diğer tüm bileşenlerin düzgün çalışıp çalışmadığını kontrol edin.

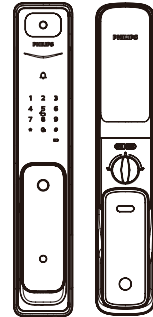

Dikkat

Kilit Karşılığını monte ettikten sonra, lütfen kilitleme ve kilit açma işlevini test edin.

3. EasyKey'inizi tanıyın

Resimler yalnızca referans amaçlı olup, lütfen aslı için paket içeriğini dikkate alınız.

Dış rozet

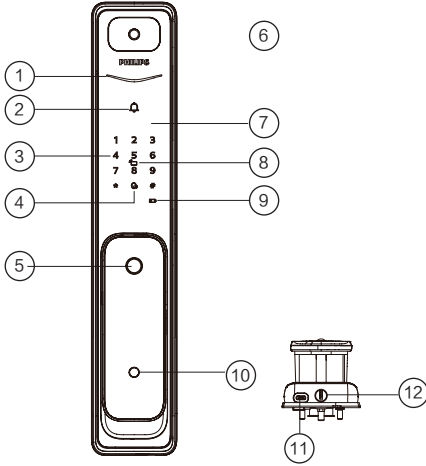

①	Kapı kilitleme durum göstergesi
②	Kapı zili
③	Tuş takımı
④	Sessiz mod düğmesi
⑤	Parmak izi sensörü
⑥	Kamera
⑦	Bas-Çek kolu
⑧	Çipli kart okuyucu
⑨	Düşük batarya göstergesi
⑩	Hareket sensörü
⑪	varsayılan ayarları geri yükleme ve USB arayüzü
⑫	Anahtar deliği

İç rozet

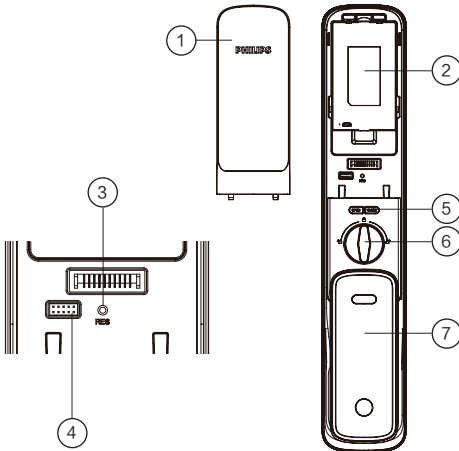

①	Pil kapağı
②	Batarya bölmesi
③	[RES] butonu
④	Bağlantı noktası
⑤	[OPEN/CLOSE] düğmesi
⑥	Döner düğme
⑦	Bas-çek kolu

4. EasyKey'in kurulumu

Ön kurulum talimatları

◆ Philips EasyKey'de iki mod mevcuttur : Genel mod ve ikili doğrulama mod

Genel mod Kayıtlı herhangi bir kimlik bilgisiyle kilidin açılması.

İkili doğrulama modu PIN kodu, çipli anahtar ve parmak izi herhangi iki farklı doğrulama kombinasyonu ile kilidin açılması.

◆ Kullanıcı kodu

Belirli bir kullanıcının bilgilerini silmek isterseniz, sistemdeki ilgili kullanıcı kodunu silmeniz yeterli.

Tüm kullanıcı bilgilerini gözden geçirmek , kaydetmek için aşağıdaki şablonu kullanabilirsiniz.

Kullanıcı kodu	İsim	Parmak izi	PIN kodu	Çipli anahtarlık
00				
01				
02				
03				
04				
05				
06				
07				
08				

◆ Simge açıklamaları



Ana PIN kodu

Tek kullanımlık PIN kodu

Kullanıcı kodu

Kullanıcı kodu (00-99)

Ana parmak izi

Parmak izi

Çipli anahtarlık

[#]

[*]

▲ Duyuru

- 1.Önceki menüye dönmek için [*] tuşuna basın.
2. Varsayılan ana PIN kodu 12345678'dir.

Ana moda nasıl geçilir

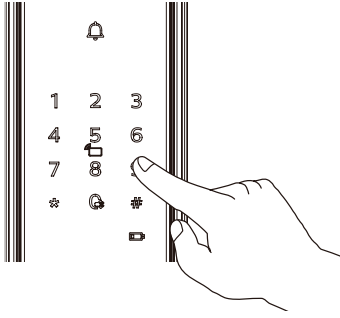

Tuş takımını aktifleştirin ve başka bir numara girmeden önce iki kez [*] girin, ardından ana PIN kodunu girin ve ana moda girmek için [#] ile onaylayın.

⚠ Duyuru

Ana PIN kodu varsayılan PIN kodu 12345678 ise, lütfen önce tuş takımında ana PIN kodunu değiştirmek için aşağıdaki adımları izleyin: ana moda girin, [1] ve ardından [5] girin ve ardından yeni ana PIN kodunu girin.

Ana Parmak izini kaydetmek

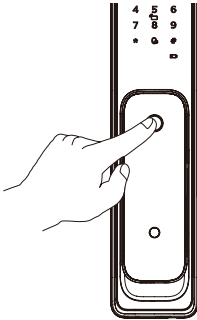

Tuş takımını aktifleştirin ve başka herhangi bir sayı girmeden önce iki kez [*] girin. Ardından, ana moda geçmek için kayıtlı ana parmak izini parmak izi sensörüne yerleştirin.

⚠ Duyuru

1. Fabrika modundaki ürün ana parmak iziyle gelmez. Lütfen ürünü çalıştırmadan önce bir ana parmak izi kaydedin.
2. Ana parmak izi ile kullanıcı parmak izinin aynı parmak olmaması önerilir.

Kullanıcı ayarları

Yeni bir kullanıcı PIN kodu eklemek



Ana PIN kodunu girdikten sonra İki kez [*] girin ve [#] ile onaylayın.



Kullanıcı ayarlarına gitmek için [1] girin ve kullanıcı bilgilerini eklemek için [1]'i tekrar girin.İstediğiniz bilgileri (PIN kodu, parmak izi veya çipli anahtar) doğrudan ekleyebilirsiniz ve sistem girdiğiniz bilgileri otomatik olarak tanımlayıp ekleyecektir.



Yeni bir PIN kodu ekleme yöntemi: Yeni bir kullanıcı PIN kodu girin ve [#] ile onaylayın. Yeni PIN kodunu tekrar girin ve [#] ile onaylayın. "Başarılı" sesli uyarısını duyduktan sonra, ana moddan çıkana kadar [*] tuşuna basmaya devam edin. Parmak izi eklemenin yöntemi: Parmağınızı parmak izi sensörüne yerleştirin. "Parmagınızı hareket ettirin ve tekrar koyun" sesli uyarısını duyduğunuzda, parmağınızı kaldırın ve "Başarılı" sesli uyarısını duyana kadar işlemi tekrarlayın. Parmak izinizi başarıyla kaydettikten sonra, ana moddan çıkana kadar [*] tuşuna basmaya devam edin. Çipli Anahtar eklemenin yolu: Çipli Anahtarı,kendi okuyucusunun üzerine yerleştirin. "Başarılı" sesli uyarısını duyduktan sonra, ana moddan çıkana kadar [*] tuşuna basmaya devam edin.

Tek kullanımlık bir PIN kodu eklemek



Ana PIN kodunun ardından iki kez [*] girin ve [#] ile onaylayın.



Kullanıcı ayarlarına gitmek için [1] girin ve tek kullanımlık bir PIN kodu eklemek için [2] girin.



6 ila 12 basamaklı tek kullanımlık bir PIN kodu girin ve [#] ile onaylayın. Tek kullanımlık PIN kodunu tekrar girin ve [#] ile onaylayın. "Başarılı" sesli uyarısını duyduğunuzda, ana moddan çıkana kadar [*] tuşuna birkaç kez basmaya devam edin.

Ana master parmak izi ekleme veya değiştirme



Ana PIN kodunun ardından iki kez [*] girin ve [#] ile onaylayın.



Kullanıcı ayarlarına gitmek için [1] girin ve ana parmak izi eklemek veya değiştirmek için [4] girin.



Kayıtlı parmak izi yoksa: Herhangi bir parmağı ana parmak izi olarak kaydedebilirsiniz.

"Başarılı" sesli uyarısını duyduğunuzda, ana moddan çıkana kadar [*] tuşuna basmaya devam edin.

Kayıtlı parmak izi ile.Eskisini değiştirmek için yeni herhangi bir parmak kaydedebilirsiniz.

"Başarılı" sesli uyarısını duyduğunuzda, ana moddan çıkana kadar [*] tuşuna basmaya devam edin.

Ana PIN kodunu değiştirmek



Ana PIN kodunun ardından iki kez [*] girin ve [#] ile onaylayın.



Kullanıcı Ayarlarına gitmek için [1] girin ve Ana PIN kodunu değiştirmek için [5] girin.



Yeni bir ana PIN kodu girin ve [#] ile onaylayın. Yeni Ana PIN kodunu tekrar girin ve [#] ile onaylayın. "Başarılı" sesli uyarısını duyduğunuzda, Ana Mod'dan çıkana kadar [*] düğmesine basın

Kullanıcı Bilgilerinin Silinmesi



Ana PIN kodunun ardından iki kez [*] girin ve [#] ile onaylayın.



Kullanıcı ayarlarına gitmek için [1] girin ve kullanıcı bilgilerini silmek için [6] girin.



Silinecek bilgiyi seçin: Tek bir PIN kodunu silmek için [1] tuşuna basın; Tek bir parmak izini silmek için [2]'ye basın; Tek bir çipli anahtarı silmek için [3]'e basın; Tüm kullanıcı bilgilerini silmek için [5] tuşuna basın. Belirli bilgileri silmek için lütfen sesli yönlendirmeyi takip edin."Başarılı" sesli uyarısını duyduğunuzda, Ana Mod'dan çıkana kadar [*] düğmesini basılı tutun.

Sistem ayarları

Dil ayarları



Ana PIN kodunun ardından iki kez [*] girin ve [#] ile onaylayın.

2 1

Sistem ayarlarına gitmek için [2] ve dili ayarlamak için [1] girin



İstediğiniz dili seçin: Çince için [1] 'e basın; İngilizce için [2] 'ye basın. "Başarılı" sesli uyarısını duyduktan sonra, Ana moddan çıkana kadar [*] tuşuna basın.

⚠ Duyuru

Varsayılan dil İngilizce'dir

Ses ayarları



Ana PIN kodunun ardından iki kez [*] girin ve [#] ile onaylayın.

2 2

Sistem Tercihleri'ne gitmek için [2], Ses Ayarları'na girmek için tekrar [2] girin.



Ses seviyesini istediğiniz gibi seçin: Yüksek ses için [1] tuşuna basın; düşük ses için [2]'ye basın; Sessiz mod için [3] tuşuna basın. "Başarılı" sesli uyarısını duyduktan sonra, Ana moddan çıkana kadar [*] tuşuna basın.

⚠ Duyuru

Varsayılan ses düzeyi "yüksek ses"tir.

Enerji tasarrufu modu



Ana PIN kodunun ardından iki kez [*] girin ve [#] ile onaylayın.

2 3

Sistem Ayarlarına girmek için [2] girin, ardından Eko moduna geçmek için [3] girin.



Eko modunu açmak veya kapatmak için [1] girin. "Başarılı" sesli uyarısını duyduğunuzda, Ana Mod'dan çıkana kadar [*] düğmesini basılı tutun.

⚠ Duyuru

Eko modu varsayılan olarak devre dışıdır.

ikili doğrulama modu



Ana PIN kodunun ardından iki kez [*] girin ve [#] ile onaylayın.

2 4 *

Sistem Ayarlarına gitmek için [2] girin, ardından ikili doğrulama modunu etkinleştirmek veya devre dışı bırakmak için [4] girin. "Başarılı" sesli uyarısını duyduğunuzda, Ana Mod'dan çıkana kadar [*] düğmesini basılı tutun.

⚠ Duyuru

Varsayılan doğrulama seçeneği tek doğrulamadır.

Kızılötesi sensör



Ana PIN kodunun ardından iki kez [*] girin ve [#] ile onaylayın.



Sistem Tercihleri'ne gitmek için [2], kızılötesi sensörü etkinleştirmek veya devre dışı bırakmak için [5] girin. "Başarılı" sesli uyarısını duyduğunuzda, Ana Mod'dan çıkana kadar [*] düğmesini basılı tutun.

Duyuru

Kızılötesi sensör varsayılan olarak açıktır.

Ağ ayarları

Ağ bağlantısı



Ana PIN kodunun ardından iki kez [*] girin ve [#] ile onaylayın.



Bir ağa katılmak için [4] girin. Başarılı bir ağ bağlantısından sonra, sistem otomatik olarak ana moddan çıkacaktır.

Uygulama Eşleştirme

① Resmi uygulamayı indirin
Lütfen Philips EasyKey Plus'ı uygulamasını bulun ve telefonunuza indirin.

② Kilit entegrasyonu
1. Seçenek: QR kod taraması
1. Kapı kilidinizi açın ve pil kapağındaki QR kodunu bulun.
2. Resmi uygulamada oturum açın ve QR kod tarama sayfasına girmek için ilk ekranda "Cihaz ekle"yi seçin.
3. Pil kapağındaki QR kodunu taradıktan sonra, uygulamadaki eşleştirme kurulumunu tamamlamak için lütfen talimatları izleyin.

2. Seçenek: Manuel çalıştırma
1. Resmi uygulamada oturum açın ve ilk ekranda "Cihaz Ekle"ye dokunun ve "Manuel"i seçin.
2. Geçerli sayfada ürün modelini arayın ve ardından ağ bağlantısı sayfasına gidin.
3. Kapı kilidine iki kez [*] girin, ardından ana PIN kodunu girin ve ana moda geçmek için [#] ile onaylayın. Bir ağa katılmak için [4] girin ve "Bağlanıyor, lütfen bir dakika bekleyin" şeklinde bir sesli komut duyacaksınız.



③ Resmi uygulamaya dönün ve eşleştirme kurulumunu tamamlamak için talimatları izleyin.

Duyuru

Philips Easykey yalnızca 2,4 Hz'lik bir router ile uyumludur (5 GHz WiFi desteklemez). Lütfen kapı kilidi ile router arasındaki mesafenin 10 metreden az olduğundan emin olun, aksi takdirde router bağlantısı yeterli olmayabilir.

5. EasyKey nasıl kullanılır

Kilidi açmak - dışarıdan kilidi açmak

Dışarıdan kilidi açmak

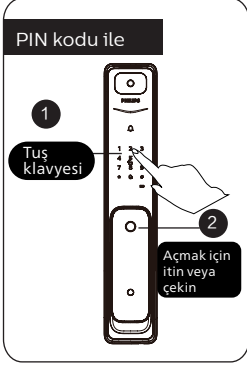

- 1 Tuş takımını aktifleştirmek için rakam giriş alanına dokunun ve kayıtlı PIN kodunu girin ve [#] ile onaylayın.
- 2 "Kapı açıldı" sesli uyarısını duyduktan sonra, kapıyı açmak için kolu itin veya çekin.

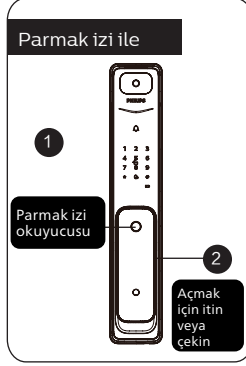

- 1 Kayıtlı parmağı parmak izi sensörüne yerleştirin.
- 2 "Kapı açıldı" sesli uyarısını duydüğünüzde, kapıyı açmak için kolu itin veya çekin.

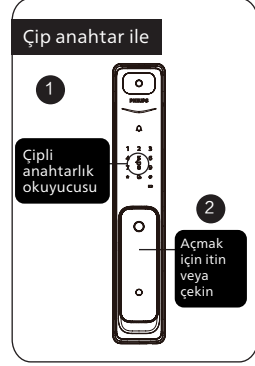

- 1 Kayıtlı çipli anahtar, çipli anahtar okuyucusuna okutun.
- 2 "Kapı açıldı" sesli uyarısını duyduktan sonra, kapıyı açmak için kolu itin veya çekin.

İçerden kilidi açmak



Philips EasyKey, iç kilidinin özelliği sayesinde iç mekanda hızla açılır. Döner düğmeyi çevirerek kapıyı içeriden açabilirsiniz.

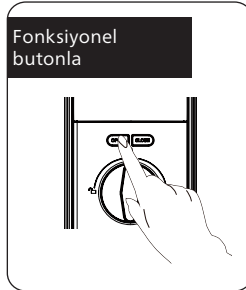

Bir saniye içinde [OPEN] butonuna iki kez basın, ardından kapıyı açmak için itin veya çekin.



Philips Easykey, kol üzerinde bir kızılötesi sensöre sahiptir. Sensör tetiklendiğinde, kapının kilidini açmak için kolun ön ve arka tarafındaki sensör modülüne aynı anda basmanız yeterlidir.

Dışarıdan veya içeriden kilitleme

Kapı kapanır kapanmaz kilit mandal dili otomatik olarak açılır ve "Kapı kapalı" sesli uyarısı verilir.

İçerden kilitleme

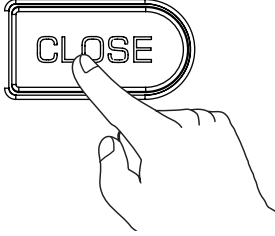

Kapı kilidi kilitliken, [CLOSE] düğmesine uzun basın ve "İçerden kilitleme etkin" sesli ikazı duyulur.

⚠ Duyuru

1. Kapı iç kilitleme modundayken, ön rozet kilitlenecektir. Kimliğinizi doğruladığınızda, tuş takımında "15937(X)" kombinasyonu görünür olacak ve size kapının içeriden süper kilitlendiğini hatırlatmak için "Inside kilitleme etkin" sesli uyarısı verilecektir.
2. İç kilitleme modunda, ön rozetin tüm işlevleri devre dışı bırakılır. Kapıyı içeriden kilitleme modundan çıkarmak için ana PIN kodu doğrulaması veya mekanik anahtarla açmak gerekir.

Mekanik anahtarla kilidi açmak

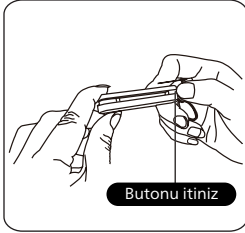

Butonu itiniz

① Anahtarın plastik ambalajını keserek anahtarı çıkarın. Sürgülü anahtarı yana sürerek anahtarı alın.

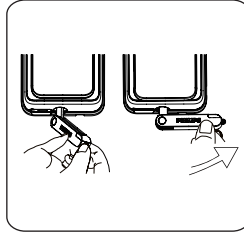

② Anahtarı anahtar deliğine sokun. Anahtar ile anahtar yuvası birbirlerine dik olmalı. Anahtar kapı koluna doğru iyice yanaşmaya kadar 90° döndürün.

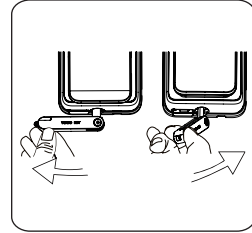

③ Anahtarı 180° saatin tersi yönünde çeviriniz. (anahtarın kilide yatay durduğundan emin olunuz.) Ardından, kapının kilidini açmak için yatay olarak kola doğru döndürün.

⚠ Duyuru

Pilin bitmesi, PIN kodunun unutulması veya sistem arızası gibi acil durumlar olmadıkça mekanik anahtarların günlük olarak kullanılmaması önerilir.

6. Diğer fonksiyonlar

İç mekan kızılötesi sensörü

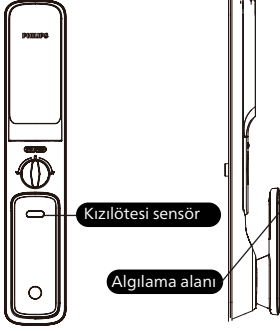

⚠ Duyuru

Kızılötesi sensör devre dışı bırakıldığında, iç mekanda kilit açma fonksiyonunda devre dışı kalır. Koldaki algılama alanının hem ön hem de arka tarafına dokunduğunuzda, iç mekanda kızılötesiyle kilit açmanın kapalı olduğunu size hatırlatmak için kırmızı ışık yanacaktır.

Fonksiyonu:

İç mekan kızılötesi sensörü etkinleştirildiğinde, kapıyı içeriden kolayca açabilirsiniz.

Nasıl kullanılır:

Philips Easykey, kolunun üzerinde bir kızılötesi sensör bulunur. Sensör tetiklendiğinde, kapının kilidini açmak için kolun arka ve ön tarafındaki algılama alanına aynı anda dokunmanız yeterli.

Etkinleştirme/Devre Dışı Bırakma:

Kızılötesi sensör devre dışındaysa, açmak için [OPEN/CLOSE] butonuna aynı anda uzun basın.

Kızılötesi sensör etkinleştirildiğinde, devre dışı bırakmak için [OPEN/CLOSE] butonuna aynı anda uzun basın.

İçerden kapı açma ikazı

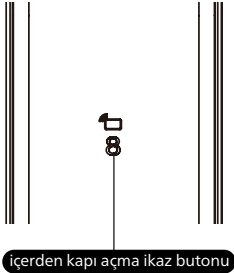

Fonksiyonu:

İçerden kilidin açılması durumunda uyarı verir.

Nasıl kullanılır:

Kapıyı başarılı bir şekilde kilitledikten sonra, içerden kapı açma ikazı moduna girmek için "8" numaralı tuşa 2 saniye boyunca uzun basın.

⚠ Duyuru

İçerden kapı açma ikazı işlevinin etkinleştirilmesi, kapının dışarıdan kilidinin normal şekilde açılmasını etkilemez.

Sessiz mod

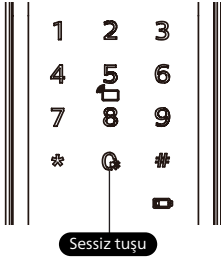

Fonksiyonu:

Tek tuşla sesli yönlendirmeyi kapatma özelliği, ailenizi rahatsız etmek istemediğiniz durumlarda kullanılabilir.

Nasıl kullanılır:

1. Sessiz mod: Sistem uyanırken, sessiz moda girmek için [Mute] tuşuna 2 saniye boyunca basın ve "Sessiz mod" sesli uyarısı duyulur.
2. Sesi Aç: Sistem uyanırken, sessiz modunu kapatmak için [Mute] tuşuna 2 saniye boyunca uzun basın ve "Sesli mod" sesli istemi olacaktır.

Varsayılan ayarları geri yüklemek

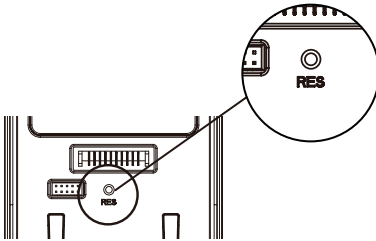

Fonksiyonu:

Tüm kullanıcı bilgilerini silmek ve EasyKey'i varsayılan ayarlara geri yüklemekte kullanılır.

Nasıl kullanılır:

Sivri bir nesneyle [RES] düğmesine çift tıklayın. Ardından kapı kilidi fabrika ayarlarına geri dönecektir ve tüm kullanıcı bilgileri silinecektir..

Kapı zili

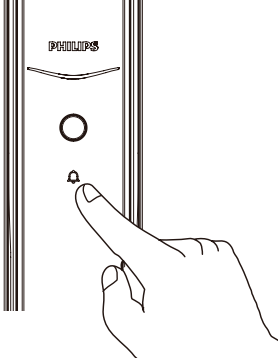

Fonksiyonu:

Kapı zilinın alması, kapıya birinin geldiđini gsterir.

Nasıl kullanılır:

Ziyareti tuş takımındaki kapı zil butonuna bastıđında, i mekanda dingdong kapı zil sesi duyulur. Bu arada, akıllı kilidin kamerası ziyaretilerin bir videosunu eker ve dođrudan eřleřtirilmiř uygulamaya gnderir. Telefonunuza bir bildirim geldiđinde, uygulama aracılıđıyla kapınızın dıřındaki durumu uzaktan kontrol edebilirsiniz.

⚠ Duyuru

Kapı zili butonuna basıldıđında, Kilitteki glmsemse logo iřıđı mavi renkte yanıp sner.

İki ynl grntl grřme



Fonksiyonu::

n kapının dıřındaki durumu grntleyebilir ve mobil uygulama aracılıđıyla ziyaretilerinizle grřebilirsiniz.

Nasıl kullanılır:

Kapı kilidi mobil uygulama ile eřleřtirildiđinde, uygulama zerinden n kapı dıřındaki durum kontrol edebilir ve ziyaretilerle gerek zamanlı olarak grřebilirsiniz.

7. Göstergelerin anlamı ve kullanımı

Kapı kilidi durum göstergesi



Mavi: Sistem uyandıığında ve ışık mavi yanıyor, kilidi çalıştırabileceğiniz anlamına gelir.

Yeşil: Kapı kilidi açıldığında ve ışık yeşil yanıyor, kapının açık olduğu anlamına gelir.

Kırmızı: Kapı kilitliyse ve ışık kırmızı yanıyor, kapının kapalı olduğu anlamına gelir.

Düşük pil voltajı göstergesi

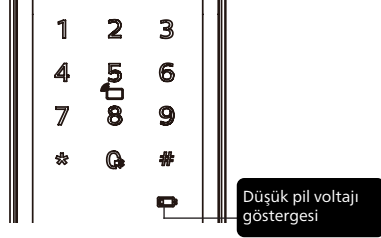

Kırmızı: Sistem uyandıığında, bataryayı otomatik olarak kontrol eder. Voltaj çok düşükse, gösterge kırmızı renkte yanıp söner ve "Düşük batarya voltajı, lütfen bataryayı değiştirin" sesli uyarısı verir.

İçerden kapı açma ikazı

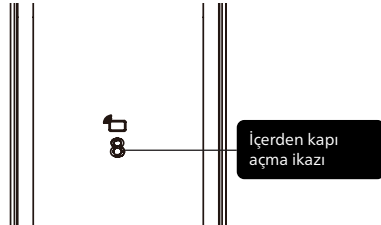

Beyaz:

Kapı kilitliken ve "8" numaralı tuş yanıyor, bu, içerden kapı açma ikazı modunun etkin olduğunu gösterir.

İç kilitleme göstergesi

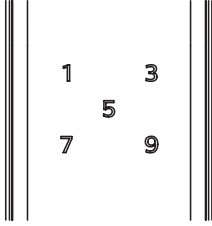

Kapı içeride kilitleme modundayken, tuş takımı kilitlenecektir. Sistemi manuel olarak uyandırarsanız, tuş takımında "15937 (X)" kombinasyonu ile "inside kilitleme etkin" sesli uyarısı gösterilir.

Sistem kilitleme göstergesi

"2" sayısı yanıp söner

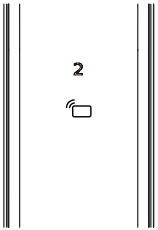

2 dakika boyunca

"1" sayısı yanıp söner

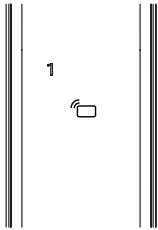

1 dakika boyunca

5 dakika içerisinde parmak izi, PIN kodu veya çipli anahtardan herhangi birinin art arda 5 kez yanlış girilmesi durumunda sistem 100 saniye süreyle kilitletir.

⚠ Duyuru

Numaralar yalnızca dış rozeti aktiveştirirken veya kullanıcı kimliğini doğrularken görünür.

8. Sorun giderme

Philips Easykey'deki alarmlar

İçerden kapı açma ikazı modundayken içeriden kilit açıldığında alarm.

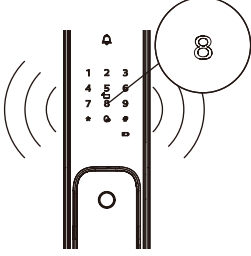

Devreye girmesi: İçerden kapı açma ikaz modundayken, kapı içeriden açıldığında bir uyarı tetiklenir.

Uyarı şekli: Tekrarlanan alarm

Kapatmanın şekli: Kimlik doğrulama başarılı olduğunda uyarı kapanır.

Düşük pil voltajı uyarısı, pili değiştirmenizi hatırlatır

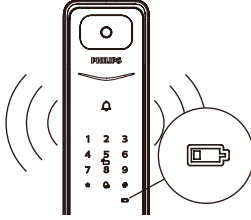

Devreye girmesi: Sistem uyandığında otomatik olarak batarya voltajını kontrol eder. Voltaj çok düşükse, pili değiştirmenizi hatırlatmak için bir uyarı verir.

Uyarı şekli: Kapının kilidi açıldığında "batarya voltajı düşük, lütfen tüm pilleri değiştirin" sesli uyarısı verilecektir.

Kapatmanın şekli: Uyarı otomatik olarak kapanır.

Sökme önleme uyarısı

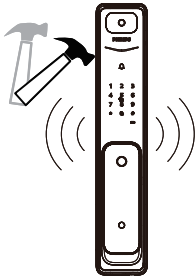

1. Devreye girmesi: Kapı yerinden kaldırılır ve kilit mandal dili dışarı çıkarsa..

Uyarı şekli: Tekrarlanan alarm.

Kapatmanın yolu: Otomatik olarak kapanır veya başarılı kimlik doğrulama girişiyle.

2. Devreye girmesi: Ön rozet kaldırılarak açılır ve kapı yüzeyi ile kapı kilidi arasında bir boşluk oluşursa.

Uyarı şekli: Tekrarlanan alarm.

Kapatma şekli: Otomatik olarak kapanır veya başarılı kimlik doğrulama veya kapı içeriden açıldığında.

Anormal sürgülü dil uyarısı

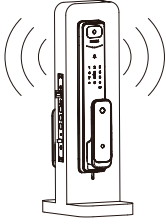

Devreye girmesi: Sürgü normal olmayan bir şekilde çalışır, kapının kilitlenmesinde veya kilidinin açılmasında bir arızaya neden olursa.

Uyarı şekli: Tekrarlanan alarm

Kapatma şekli: Alarm otomatik olarak kapanır.

Hareket sensörü alarmı

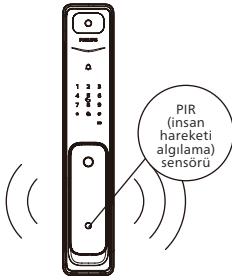

Devreye girmesi: Beklenmeyen bir kişi tespit taranan alana girdiğinde ve belirli süre boyunca orada kalırsa, bir alarm tetiklenir..

Uyarı şekli: Kamera kısa bir video çeker ve mobil uygulamaya bildirim gönderir.

Kapatma şekli: Hareket sensörü uyarısı varsayılan olarak kendi kapanır. Bu fonksiyonu kullanmak için mobil uygulamadan açıp kapatabilirsiniz.

⚠ Duyuru

1. Akıllı kapı kilidi varsayılan ayarlara geri yüklendiğinde, PIR hareket sensörü de varsayılan olarak devre dışı bırakılır. Açmak için lütfen önce resmi uygulamayı yükleyin ve ilk ekranda "Cihaz ekle"yi seçin. Akıllı kapı kilidiyle başarılı bir entegrasyondan sonra lütfen uygulamadaki ayar sayfasını açın, "hareket sensörü uyarısı"na gidin ve açın.

2. Kapı kilidindeki video fonksiyonlarının artan çalışma frekansı güç tüketimini artırabilir, bu nedenle test sürelerini ve güç tüketimini azaltarak hareket sensörünün minimum hassasiyet seviyesini ayarmanız önerilir.

EasyKey, acil bir durumda nasıl şarj edilir

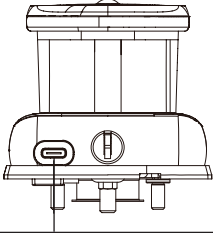

Yeniden başlatma ve USB ararımı

Batarya voltajı düşük olduğunda ve kapı dışarıdan açılmadığında, mikro USB'ye 5V güç bankasını takarak kapı kilidini açabilirsiniz. Kapının kilidini açtıktan sonra, lütfen hemen pili değiştirin. Sistem çöktüğünde ve kapı kilidi dışarıdan açılmıyorsa, kapı kilidine 5V powerbank ile güç verebilirsiniz ve sistem kendini otomatik olarak yeniden başlatır.

Pil nasıl değiştirilir

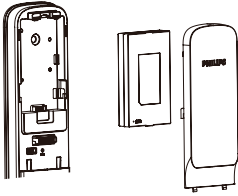

Philips Easykey, 5000mA/h lityum pil ile çalışır. Pil bölmesi arka rozetin üst kısmındadır. Pil kapağını yukarı doğru itin ve çıkarın, ardından pili değiştirin.

Lityum pil nasıl şarj edilir

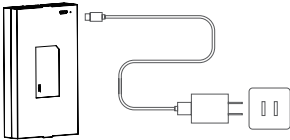

Pili kapı kilidinden çıkarın ve bir şarj aletiyle şarj edin.

⚠ Duyuru

1. Lityum pil bir yıl garantilidir.
2. Lityum pil için şarj etme voltajı 5V'tur.
3. Kötü bir ağ bağlantısı güç tüketimini daha hızlı artırır.



Philips and the Philips Shield Emblem, Koninklijke Philips N.V.'nin tescilli ticari markalarıdır ve lisans altında kullanılmaktadır. Bu ürün, Shenzhen Conex Intelligent Technology Co., Ltd. tarafından üretilmiş ve onun sorumluluğu altında satılmaktadır ve bu ürünle ilgili olarak Shenzhen Conex Intelligent Technology Co., Ltd. garanti vermektedir.

Version:1.0



Dijital Arşiv

EMAKS Prime

Selahaddin Eyyubi Mh. 1580 Sk.

No.14 Esenyurt/İSTANBUL

@ f d y in /emaksprime

www.emaksprime.com

info@emaksprime.com

+90 212 868 2828

+90 541 868 2898