

PHILIPS

EasyKey

Alpha Serisi

Bas-Çek
Akıllı Kapı Kilidi

Alpha

Kullanım kılavuzu

Ürünlerin görünümü, fonksiyonel kombinasyonuna bağlı olarak farklılık gösterebilir. Ayrıntılar için lütfen satın alınan gerçek ürüne bakınız



EMAKS Prime

İçindekiler

1 Önemli bilgiler

02

Güvenlik
Dikkat
Kullanılmış ürünlerin ve
pillerin imhası

2 EasyKey'in kurulumu

03

Paket içeriği
Patlatılmış görünümü
Kurulum öncesi talimatları
Kurulum adımları

3 EasyKey'inizi tanıyin

09

Dış rozet
İç rozet

4 - EasyKey'in ayarlanması

10

-Ana PIN kodunu değiştirme
-Kullanıcı ayarları
-Bir kullanıcının silinmesi
-Sistem ayarları
-Genişletilmiş fonksiyonlar
-Sistem Sorgusu
-Yerel Sorgu
-Bluetooth ayarları
-Uygulama eşleştirme talimatı

5 EasyKey'in Kullanımı

17

Kilidin Açılması

Dış mekanda kilidin açılması

- PIN kodu ile
- Parmak izi ile
- Kart ile

İç mekanda kilidin açılması

-Kapı Koluyla
-Close butonu ile

Kilitleme

-Otomatik/Manuel modu
-Dışarıdan kilitleme
-İçeriden kilitleme

İçerden kilitleme

Mekanik anahtarla kilidin açılması

6 Diğer fonksiyonlar

19

Güvenilir kapı kolu fonksiyonu
Varsayılan ayarları geri yükleme
Tek tuşla sessiz mod
Dışa kapı açılma uyarı kilidi

7 Göstergelerin anlamı ve kullanım şekli

21

Kapı durum göstergesi
Düşük pil göstergesi
Dışa kapı açılma uyarı göstergesi
Sessiz mod göstergesi
İç Kilitlenme göstergesi
Sistem kilidi göstergesi
[CLOSE] butonu göstergesi

8 Sorun giderme

23

Uyarı tür ve yöntemleri
Acil bir durumda EasyKey'in şarj edilmesi
Pillerin değiştirilmesi

1. Önemli bilgiler

Güvenlik

- ◆ Philips EasyKey'i kullanmadan önce lütfen tüm talimatları dikkatle okuyun ve anlayın. Talimatlara uyulmamasından kaynaklanan hasarlar garanti kapsamında değildir.
- ◆ Yalnızca üretici tarafından belirtilen aksesuarları, parçaları kullanın.
- ◆ Yalnızca ürünle birlikte verilen alkalin pilleri veya aynı özellikteki alkalin pilleri kullanın.
- ◆ Alarmin devreye girmemesi veya ürüne zarar vermeme için ürünü zorla sökmeyin.
- ◆ Parmak izi sensörünü keskin nesnelere kazımayın, aksi takdirde kalıcı hasarlara neden olabilir.
- ◆ Ürünleri su sızıntısı veya sıçraması olan ortamlara maruz bırakmayın.
- ◆ Koruyucu kapağın hasar görmesini önlemek için ürünü aşındırıcı (kimyasal, temizlik maddeleri...) maddelere maruz bırakmayın.
- ◆ Kilidin normal kullanımını etkileyebileceğinden üzerine herhangi bir eşya asmayın.
- ◆ Lütfen ürünü yumuşak bir bezle temizleyin.
- ◆ Kurulum ve çalıştırma sırasında pili çıkarmayın.
- ◆ Lütfen profesyonel bir teknisyenin kapı kilidini takmasını sağlayın ve verilen kurulum yönergelerini izleyin. Kilidi kendiniz sökmeyin. İlgili ekli mühürlü etiketleri dikkatle saklayın. Parola bilgilerini kimseyle paylaşmayın.
- ◆ Lütfen yükleme ve hata ayıklama modunu bitirdikten hemen sonra varsayılan ana PIN kodunu değiştirin ve mekanik anahtarı saklayın.
- ◆ Düşük pil alarmı varsa lütfen tüm pilleri hemen değiştirin. Lütfen pilleri takarken kutupları (+/-) doğru şekilde yerleştirdiğinizden emin olun.

Dikkat

- ◆ Patlamayı önlemek için, pilleri ateş veya diğer yanıcı kaynaklardan uzak tutunuz.
- ◆ Ürünü çalıştırmak için güvenlik gereksinimlerini karşılamayan herhangi bir güç kaynağı kullanmayın.
- ◆ Patlamaya yol açabilecek kısa devreyi önlemek için pillerin 2 kutbunu metallere bağlamayın.
- ◆ Lütfen herhangi bir parça değişiminin Philips, Philips yetkili servis merkezi veya profesyonel teknisyenler tarafından yapıldığından emin olun.
- ◆ Başka üreticiler tarafından üretilmiş veya Philips tarafından özel olarak önerilmemiş aksesuarları veya parçaları kullanmayın. Bu tür aksesuarların ve parçaların kullanılması garantinizi geçersiz kılabilir.

Kullanılmış ürünlerin ve pillerin imhası

- ◆ Kilidinizi Philips yetkili servis merkezlerinden iade alınmasını talep edebilirsiniz. Ürünleriniz koşullarımızı karşılıyorsa ilgili tazminatı alacaksınız.
- ◆ Lütfen yerel elektronik ürün geri toplama sistemini öğrenin.
- ◆ Lütfen yerel düzenlemelere uygun olarak ve kullanılmış ürünleri normal ev çöpüne atmayın.
- ◆ Kullanılmış ürünlerin uygun şekilde imhası, çevre ve insan sağlığı üzerindeki olası olumsuz etkilerin önlenmesine yardımcı olabilir.
- ◆ Piller normal evsel atıklarla birlikte atılmamalıdır.
- ◆ Lütfen pillerin sınıflandırılması geri dönüşümüyle ilgili yerel yönetmelikleri öğrenin. Pillerin uygun şekilde imhası, çevre ve insan sağlığı üzerindeki olumsuz etkilerin önlenmesine yardımcı olabilir.

2 EasyKey kurulumu

Paket içeriđi

Bu paketleme listesi yalnızca referans amaçlıdır. Lütfen asıl ambalaj içeriđine bakınız.

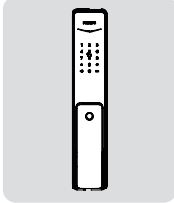

① Dış rozet

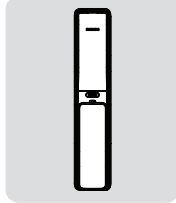

② İç rozet

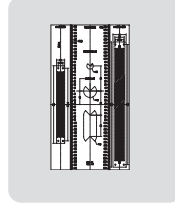

③ Delme şablonu

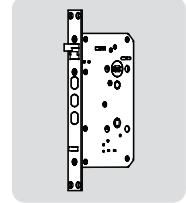

④ İç kilit

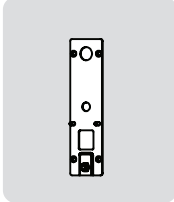

⑤ Montaj plakaları



⑥ Hızlı başlangıç kılavuzu



⑦ Garanti kartı



⑧ Uygunluk Sertifikası

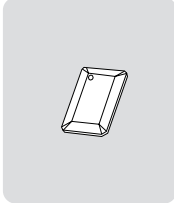

⑩ Çipli anahtarlık x2

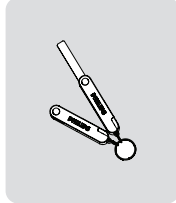

⑪ Mekanik anahtar x2



⑫ Batarya

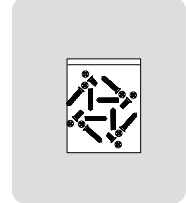

⑬ Montaj kiti

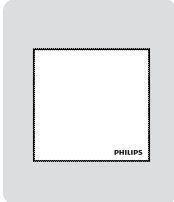

⑭ Temizleme bezi

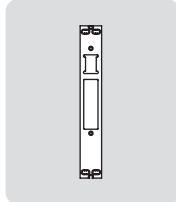

⑮ Kilit karşılığı

Patlatılmış Görünüşleri

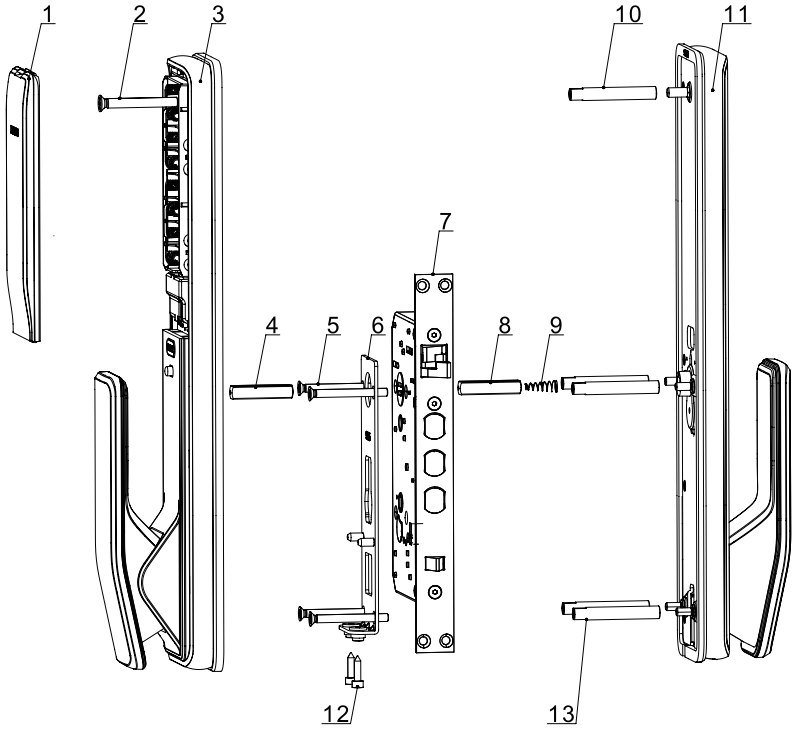

1. Pil kapağı (x1)

2. M6 vida (x1)

3. İç rozet (x1)

4. Kare mil (x2)

5. M5 vida (x4)

6. Montaj plakası (x1)

7. İç killit (x1)

8. 35 mm kare mil (x1)

9. Yay (x1)

10. M6 dışlı boru (x1)

11. Dış rozet (x1)

12. M4 altıgen vida (x2)

13. M5 dışlı boru (x4)

Kurulum öncesi

1 Adım | Kapı açma yönünü kontrol edin

Bu ürün 4 tip açma yönünde kapılara monte edilebilir:
Soldan dışa çekme, sağ içe itme, sağdan dışa çekme ve soldan içe itme

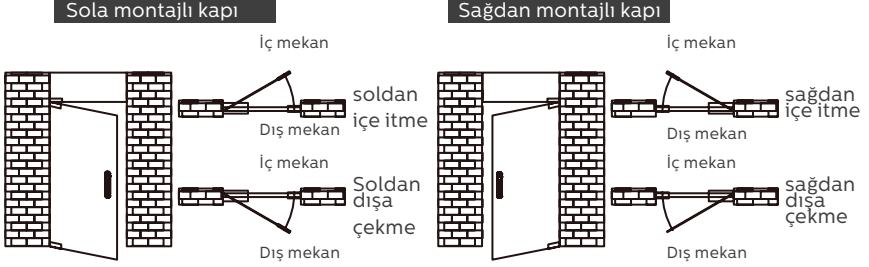

⚠ Dikkat

1. Lütfen kapı kalınlığına göre uygun montaj kitini seçin.
2. Standart kurulum kiti, 38-60 mm, kapı kalınlığı için geçerlidir. bu aralıkta değilse, lütfen bizimle iletişime geçmekten çekinmeyin.

Adım 2 | İtme ve çekme fonksiyonu arasında geçiş nasıl yapılır

Lütfen vidaları kapı açılma yönüne göre uygun yerlere sabitleyiniz.



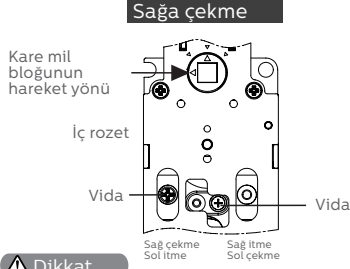

⚠ Dikkat

1. Lütfen kapı kalınlığına uygun olan montaj kitini seçin.
2. Varsayılan kurulum kiti, 38-60 mm, kapı kalınlığı için geçerlidir. Bu aralıkta değilse, lütfen bizimle iletişime geçmekten çekinmeyin.

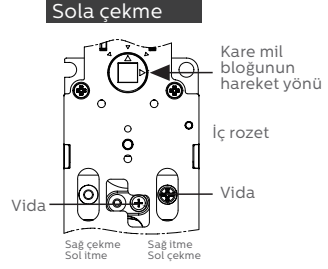

Kurulum adımları

Aşağıdaki montaj adımları soldan açılan kapılar için geçerlidir. Sağa açılan kapılar için lütfen [Montaj öncesi talimatlar] bölümünü dikkatlice okuyun ve gerekli değişiklikleri yapın.

- 1 Kapıda gerekli delikleri açmak için delme şablonunu kullanın ve iç kilidi kapıya monte edin.

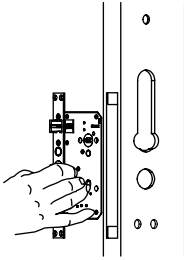

- 2 İç kilidi 4 montaj vidasını iyice vidalayın.

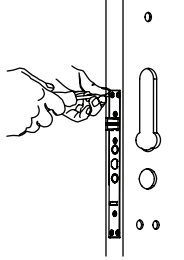

⚠ Dikkat

Lütfen kurulum sırasında ana kilit mandalının kapalı olduğundan emin olun.

- 3 Dişli boruları dış rozete takın. Kare mili ve yayı iç kilit kol deliğine yerleştirin.

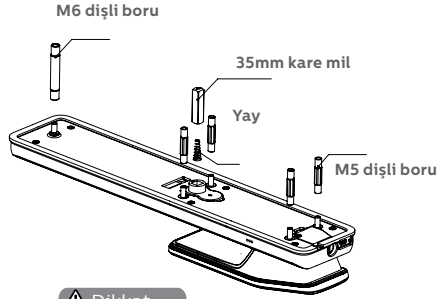

⚠ Dikkat

Uygun uzunlukta bir kare mil ve dişli boruyu seçin.

- 4 Kabloyu kapıdaki delikten geçirin. Dış rozetin kapıya sıkıca montaj olabilmesi için kare milin üzerindeki vidalı deliğe sokulması gerekir.

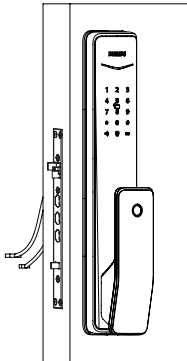

- 5 Montaj plakasını 4 adet M5 yiv başlı vidayla iç kilide iyice monte edin.

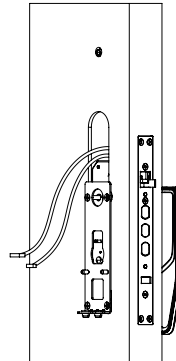

- 6 Yayı ve kare mili uygun şekilde iç rozete takın

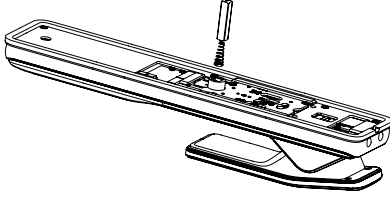

- 7 Dış rozetin bağlantı kablosunu ve motor kablosunu iç rozetteki karşılık gelen soketlerine takın, ardından iç rozetteki kare mili iç kilitteki vidalama deliğine hizalayın ve iç rozetin kapağı iyice dayandığından emin oluncaya kadar iç rozete doğru iyice ittirin.

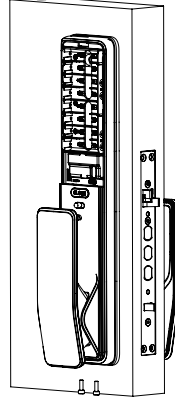

⚠ Dikkat

Lütfen fazlalık bağlantı kablolarını kapıdaki boşlukta saklayın.

- 8 M6 yiv başlı vidaları ve 2 adet M4 altıgen vidayı sıkın.

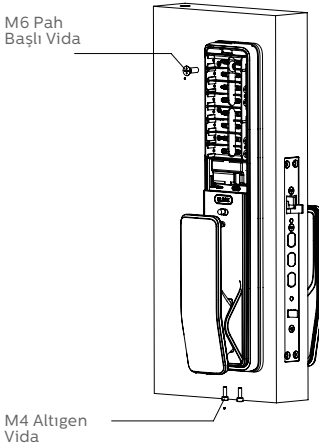

- 9 Pilleri yerleştirin ve pil kapağını kapatın. Ardından montajı tamamlamak için karşılığı sabitleyin.

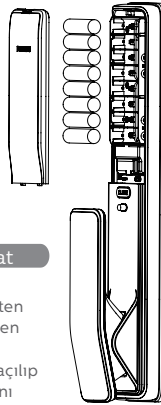

⚠ Dikkat

Karşılığı sabitledikten sonra, lütfen kapının sorunsuz açılıp kapandığını test edin.

- 10 Lütfen itme-çekme kolu, güvenlik kol anahtarı ve mekanik anahtar gibi tüm bileşenlerin doğru şekilde bağlanıp bağlanmadığını kontrol edin.

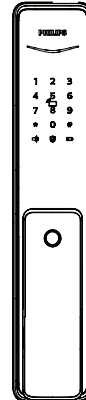

3 EasyKey'inizi tanıyın

Dış rozet

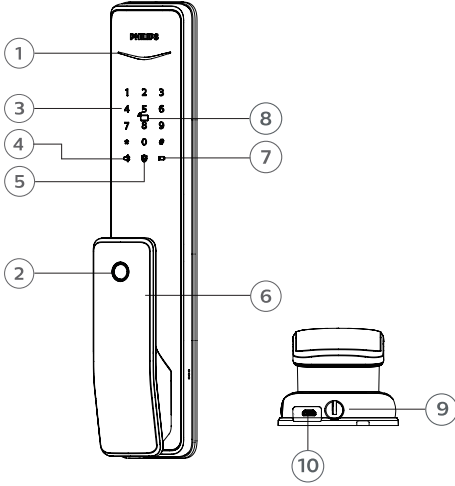

1	Kapı durum göstergesi
2	Parmak izi sensörü
3	Tuş takımı
4	Sessiz mod düğmesi
5	İçerden kapı açma ikaz butonu
6	Bas-Çek kolu
7	Düşük batarya göstergesi
8	Kart okuyucu
9	Varsayılan ayarlara geri yükleme butonu
10	Mekanik anahtar deliği

İç Rozet

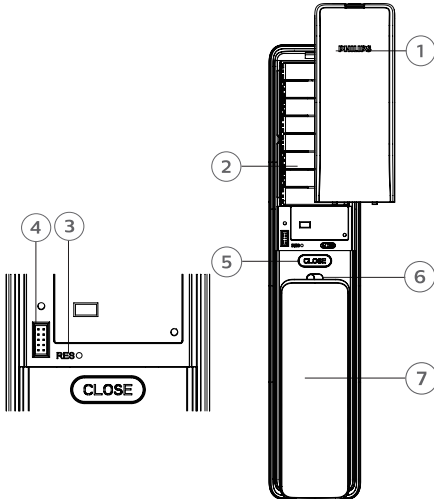

1	Pil kapağı
2	Pil yuvası
3	Resetleme
4	Extra modül arayüzü
5	[Close] butonu
6	Güvenlik kol butonu
7	Bas-Çek kolu

4. EasyKey'in kurulumu

Ön kurulum talimatları:

◆ EasyKey'de iki mod mevcut: Genel mod ve ikili doğrulama modu

Genel mod

İkili doğrulama modu

Herhangi bir kayıtlı kullanıcıyla kilidin açılması

PIN kodu, kart ve parmak izi herhangi ikili doğrulama kombinasyonu ile

◆ Kullanıcı kodu

Tek bir kullanıcı bilgisini, her şeyi silmek zorunda kalmadan kullanıcı numarasına göre silebilirsiniz.

◆ Sorgulamalar için kullanıcı bilgilerini aşağıdaki tabloya kaydedebilirsiniz.

No	İsim	Parmak izi	PIN Kodu	Kart
00				
01				
02				
03				
04				
05				
06				
07				
08				
09				

◆ Simgelerin açıklamaları



Ana PIN kodu



Tek kullanımlık PIN kodu



Kullanıcı PIN kodu



Parmak izi



Çipli anahtarlık



Kullanıcı kodu 00-99



[#]



[*]

⚠ Dikkat

1. Önceki menüye dönmek için [*] tuşuna basın.
2. Varsayılan ana PIN kodu 12345678'dir.

◆Ana moda nasıl geçilir:

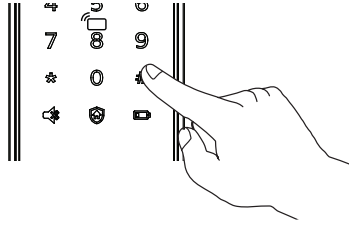

2) Başka bir numara girmeden önce [#] tuşlayın. Ana PIN kodunu girin ve [#] ile onaylayın. Artık Ana moddasınız.

Ana PIN kodunu değiştirmek



[#] tuşlayın, ana PIN kodunu girin, [#] ile onaylayın

1

Ana PIN kodunu değiştirmek için [1] 'e basın.



Yeni ana PIN kodunu girin ve [#] ile onaylayın. Yeni ana PIN kodunu tekrar girin ve [#] ile onaylayın. "Başarılı" sesli uyarısını duyduktan sonra, ana moddan çıkana kadar önceki menüye dönmek için [*] düğmesine basın.

Kullanıcı ayarları

Bir Kullanıcı PIN kodu kaydetmek



[#] tuşuna basın, ana PIN kodunu girin ve [#] ile onaylayın.

2 1

Kullanıcı kaydına girmek için [2]'ye basın, sistem tarafından otomatik olarak numaralandırılacak ve kayda alınacak yeni bir kullanıcı PIN kodu kaydetmek için [1]'e basın.



6 ila 12 basamaklı bir kullanıcı PIN kodu girin ve [#] ile onaylayın. Ardından tekrar girin ve [#] ile onaylayın. "Başarılı" sesli uyarısını duyduktan sonra, ana moddan çıkana kadar [*] tuşuna birkaç kez basın.

Tek kullanımlık bir kullanıcı PIN kodu kaydetmek



[#] tuşuna basın, ana PIN kodunu girin ve [#] ile onaylayın.

2 2

Kullanıcı ayarlarına girmek için [2]'ye basın, tek kullanımlık PIN kodu kaydına girmek için tekrar [2]'ye basın.



6 ila 12 basamaklı tek kullanımlık kullanıcı PIN kodunu girin ve [#] ile onaylayın. Tekrar girin ve onaylamak için [#] tuşuna basın. "Başarılı" sesli uyarısını duyduktan sonra, ana moddan çıkana kadar [*] tuşuna birkaç kez basın.

Parmak izi kaydetmek



[#] tuşuna basın, ana PIN kodunu girin ve [#] ile onaylayın.



Kullanıcı ayarlarına girmek için [2]'ye basın, ardından parmak izi kaydına girmek için [3]'e basın. Sistem parmak izini otomatik olarak numaralandıracak ve numarayı kaydedecektir.



Parmağınızı sensöre yerleştirin. "Parmağınızı çekin ve tekrar koyun" sesli uyarısını duyduktan sonra, lütfen parmağınızı çekin ve sensöre yeniden yerleştirin. "Başarılı" sesli uyarısını duyduktan sonra, ana moddan çıkana kadar [*] tuşuna birkaç kez basın.

Bir kartı kaydetmek



[#] tuşuna basın, ana PIN kodunu girin ve [#] ile onaylayın.



Kullanıcı eklemeye girmek için [2]'ye basın, ardından kart kaydına girmek için [4]'e basın. Sistem otomatik olarak kartı numaralandıracak ve numarayı kaydedecektir.



Bir bip sesi duyana kadar kartı kart okuyucuya tutun. "Başarılı" sesli uyarısını duyduktan sonra, ana moddan çıkana kadar [*] tuşuna birkaç kez basın.

Kullanıcı Bilgilerinin Silinmesi

Bir kullanıcı PIN kodunun silinmesi



[#] tuşuna basın, ana PIN kodunu girin ve [#] ile onaylayın.



Kullanıcı silmeye girmek için [3]'e basın, ardından kullanıcı PIN kodu silmeye girmek için [1]'e basın. Tek bir kullanıcı PIN kodunu silmek için [1]'e tekrar basın.



Silinecek kullanıcı PIN kodunun 2 haneli [kullanıcı numarası]'nı (00-19) girin ve onaylamak için [#] tuşuna basın. "Başarılı" sesli uyarısını duyduktan sonra, ana moddan çıkana kadar [*] tuşuna birkaç kez basın.

Tüm kullanıcı PIN kodlarının silinmesi



[#] tuşuna basın, ana PIN kodunu girin ve [#] ile onaylayın.



Kullanıcı silmeye girmek için [3]'e basın, ardından kullanıcı PIN kodu silmeye girmek için [1]'e basın. Tüm kullanıcı PIN kodlarını silmek için [2] tuşuna basın. "Başarılı" sesli uyarısını duyduktan sonra, ana moddan çıkana kadar [*] tuşuna birkaç kez basın.

Tek kullanımlık PIN kodunu silmek



[#] basın, ana PIN kodunu girin, ardından [#] ile onaylayın.



Kullanıcı kaydı silme arayüzüne girmek için [3] girin ve tek kullanımlık PIN kodunu silmek için [2] girin.



"Başarılı" sesli uyarısını duyduktan sonra, ana moddan çıkana kadar [*] tuşuna basın

Parmak izini silme



[#] tuşlayın, ana PIN kodunu girin ve [#] ile onaylayın.



Kullanıcı silmeye girmek için [3]'e basın, ardından parmak izi silmeye girmek için tekrar [3]'e basın. Ttek bir parmak izini silmek için [1] girin.



Silinecek parmak izinin 2 haneli [kullanıcı numarası]'nı (00-99) girin ve [#] ile onaylayın. "Başarılı" sesli uyarısını duyduktan sonra, ana moddan çıkana kadar [*] tuşuna birkaç kez basın.

Tüm parmak izi kayıtlarını silmek



[#] tuşlayın, ana PIN kodunu girin, ve [#] ile onaylayın.



Kullanıcı kaydı silmeye girmek için [3] girin ve kullanıcı parmak izi silmeye girmek için [3] girin, ardından tüm parmak izi kayıtlarını silmek için [2] girin. "Başarılı" sesli uyarısını duyduktan sonra, ana moddan çıkana kadar [*] tuşuna birkaç kez basın.

Bir kart kaydını silme



[#] tuşuna basın, ana PIN kodunu girin ve [#] ile onaylayın.



Kullanıcı silmeye girmek için [3]'e basın, ardından kart silmeye girmek için [4]'e basın. Tek bir kartı silmek için [1] tuşuna basın ve ardından ana moddan çıkana kadar [*] tuşuna birkaç kez basın.

Tüm kart kayıtlarını silmek



[#] tuşuna basın, ana PIN kodunu girin ve [#] ile onaylayın.



Kullanıcı silmeye girmek için [3]'e basın, ardından kart silmeye girmek için [4]'e basın. Tüm kartları silmek için [2] tuşuna basın. "Başarılı" sesli uyarısını duyduktan sonra, ana moddan çıkana kadar [*] tuşuna birkaç kez basın.

Fabrika ayarları

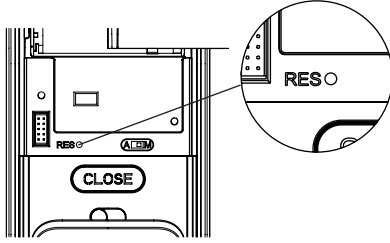

Pil kapağını çıkarın, ardından sivri bir nesneyle [RES] tuşuna iki kez basın. “Varsayılan ayarlara geri yükleniyor” sesli uyarısını duyduğunuzda, tüm kullanıcı kaydı sıfırlanmış demektir.

Sistem Ayarları

Dil ayarları



[#] tuşlayın ve ana PIN kodunu girin, ardından [#] ile onaylayın.



Sistem ayarlarına girmek için [4] girin ve dil ayarlarına girmek için [1] girin.



Dili istediğiniz şekilde ayarlayın: Çince için [1] tuşuna basın; İngilizce için [2] tuşuna basın. “Başarılı” sesli uyarısını duyduktan sonra, ana moddan çıkana kadar [*] tuşuna basın.



Varsayılan dil İngilizce'dir

Ses ayarları



[#] tuşlayın ve ana PIN kodunu girin ve [#] ile onaylayın.



Sistem ayarlarına girmek için [4] girin ve ardından ses ayarlarına girmek için [2] girin.

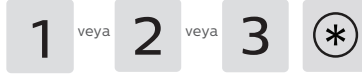

Ses seviyesini istenildiği şekilde seçin: Yüksek ses için [1] tuşuna basın; düşük ses için [2]'ye basın; sessiz modu için [3] tuşuna basın. “Başarılı” sesli uyarısını duyduktan sonra, ana moddan çıkana kadar [*] tuşuna basın.



Varsayılan ses seviyesi “yüksek” ses seviyesidir.

İkili doğrulama moduna geçiş



[#] tuşuna basın, ana PIN kodunu girin ve [#] ile onaylayın.



Sistem ayarlarına girmek için [4]'e basın, ardından doğrulama yöntemini seçmek için [3]'e basın.



Tekli doğrulama için [1]'e basın; ikili doğrulama için [2]'ye basın. “Başarılı” sesli uyarısını duyduktan sonra, ana moddan çıkana kadar [*] tuşuna birkaç kez basın.

Geniřletilmiř fonksiyonlar



[#] tuřlayın, ana PIN kodunu girin ve [#] ile onaylayın.

5

Geniřletilmiř fonksiyonlar girmek iin [5] tuřuna basın

1 veya 2

Bir aęa katılmak iin [1] tuřuna basın. Bir aędan ıkmak iin [2] tuřuna basın. Geniřletilmiř fonksiyonları kurmadan nce, ltfen cep telefonunuza Philips EasyKey APP'yi indirin ve aın.

⚠ Dikkat

Geniřletilmiř fonksiyonlar opsiyoneldir.

Sistem sorgusu

Gvenlik kodu sorgulama



[#] tuřlayın ve ana PIN kodunu girin, ardından [#] ile onaylayın.

6 1

Sistem sorgulamasına girmek iin [6] tuřlayın , ardından gvenlik kodunu kontrol etmek iin [1] girin ve sistem rn seri numarasını otomatik olarak yayınlayacaktır.

⚠ Dikkat

Sistem sorgulamasına girmek iin doęrudan 400# ta girebilirsiniz.

Yerel sorgulama



[#] tuřuna basın, ana PIN kodunu girin ve [#] ile onaylayın.

6 2

Sistem sorgulaması gitmek iin [6] girin ve yazılım srmn kontrol etmek iin [2] girin, ardından sistem otomatik olarak yayınlayacaktır.

⚠ Dikkat

Yerel sorgulaması gitmek iin doęrudan 114# girebilirsiniz.

Bluetooth Ayarları



[#] tuřuna basın ve ana pin kodunu girin, ardından onaylamak iin [#] tuřuna basın.

7

Bluetooth ayarlarına girmek iin [7] tuřuna basın.

3 *

Bluetooth'u devre dıřı bırakmak iin [3] tuřuna basın. "Ayarlar bařarılı" sesli uyarısını duyduktan sonra, ana moddan ıkana kadar nceki menye dnmek iin [*] dęmesine basın

⚠ Dikkat

1. Bluetooth anahtarı kısayolu, Bluetooth modln amak iin doęrudan 403# girin, Bluetooth modln kapatmak iin 404# girin.
2. Bluetooth kapalıyken, Bluetooth'u etkinleřtirmek iin ltfen [1] tuřuna basın.

5. EasyKey'inizi nasıl kullanabilirsiniz

Kilidi açmak | Dışarıdan kilidi açmak

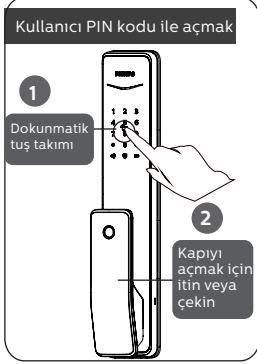

- 1 Tuş takımına dokunun ve düğmeleri aydınlatın. Kayıtlı kullanıcı PIN kodunu girin ve onaylamak için [#] tuşuna basın.
- 2 “Kapı açıldı” sesli uyarısını duyduktan sonra, kapıyı açmak için kolu itin veya çekin.

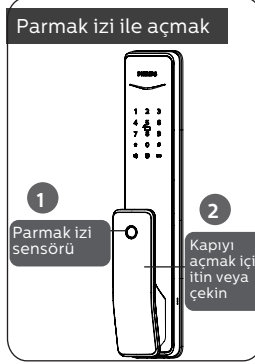

- 1 Kayıtlı parmağınızı sensöre düzgün bir şekilde yerleştirin.
- 2 “Kapı açıldı” sesli uyarısını duyduktan sonra, kapıyı açmak için kolu itin veya çekin.

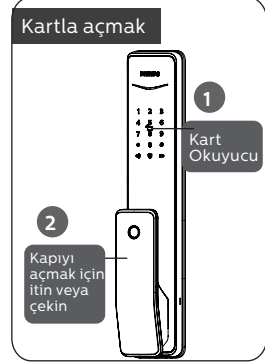

- 1 Kayıtlı kartınızı kart okuyucuya yerleştirin.
- 2 “Kapı açıldı” sesli uyarısını duyduktan sonra, kapıyı açmak için kolu itin veya çekin.

Kilidi açmak | İçeriden kilidi açmak

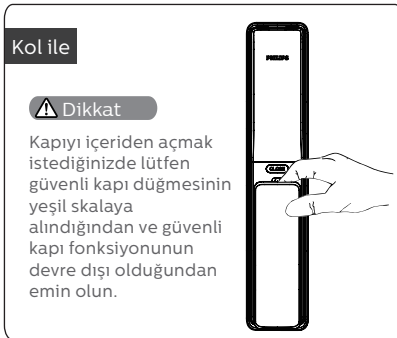

Philips EasyKey, iç mekanda kilidi açmak için kolu doğrudan itinize veya çekmenize imkan veren hızlı açma iç kilit sistemine sahiptir.

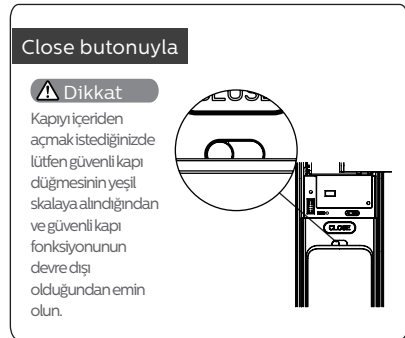

Yalnızca bir saniye içinde [CLOSE] düğmesine iki kez bastığınızda kilit mandalı açılır ve kapıyı kilitlet. Ardından, kapının kilidini açmak için kolu çekin/itin.

Kilitleme | Otomatik/Manuel mod

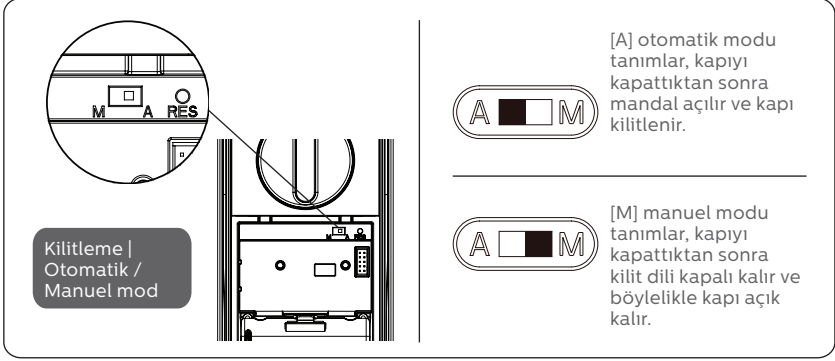

Dışarıdan Kilitleme



Kapı otomatik moddayken, kapı kapatıldıktan sonra kilit dili otomatik açılır ve “Kapı Kapalı” sesli uyarısı verilir.



Kapı manuel moddaysa, kapı kapatıldıktan sonra mandal dışarı çıkmayacaktır. Yalnızca kayıtlı kimlik yöntemlerinden birinin (PIN kodu/ anahtarlık/parmak izi) başarılı bir şekilde doğrulanmasından sonra kilit dili açılır ve “Kapı Kapalı” sesli uyarısı duyulur. Manuel modda ve kapı kapatıldıktan sonra dış rozet aktif edebilirsiniz.

İçeriden Kilitleme



Kapı otomatik moddayken, kapı kapatıldıktan sonra kilit dili açılır ve “Kapı Kapalı” sesli uyarısı verilir.



Kapı manuel moddayken, kapı kapatıldıktan sonra kilit dili açılmaz. [KAPAT] üzerine basınca kilitleme dili açılır. Kapıyı başarılı bir şekilde kilitledikten sonra, sistem “Kapı Kapalı” sesli uyarısı verecektir.



İçerden Kilit Blokajı

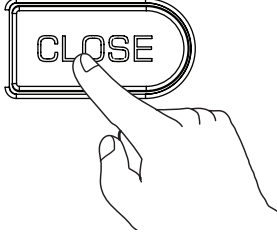

EasyKey kilitlendiğinde, [CLOSE] düğmesini uzun süre basılı tuttuğunuzda kırmızı ikaz ışığı bir kez yanıp söndükten sonra "İçerden kilitleme etkin" şeklinde bir sesli komut duyulacaktır.

⚠ Dikkat

İç kilit blokaj modunda, dış rozetin tüm işlevleri devre dışı kalacaktır.

Sistemi manuel olarak uyandırmaya çalışırsanız, tuş takımı alanında "15937(X)" kombinasyonu görüntülenecek ve size kapının içeriden bloklanarak kilitlendiğini hatırlatan "İç kilit blokajı devrede" sesli uyarısı verilecektir.

Kilitleme modunda, dış rozetin tüm işlemleri devre dışı bırakılır. Kapıyı kilitleme modundan çıkarmak için ana PIN kodu doğrulaması veya mekanik anahtarla açma gereklidir.

Mekanik Anahtarla Açma

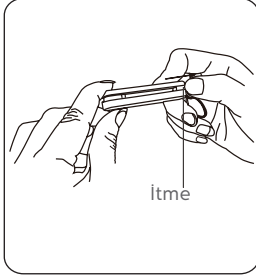

- 1 Anahtarın plastik ambalajını keserek anahtarı çıkarın. Sürgülü anahtarı yana sürerek anahtarı alın.

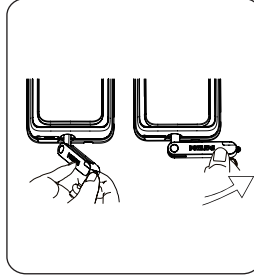

- 2 Anahtarı anahtar deliğine sokun. Anahtar ile anahtar yuvası birbirlerine dik olmalı. Anahtar kapı koluna doğru iyice yanaşınca kadar 90° döndürün.

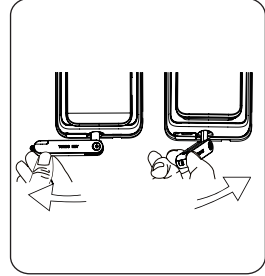

- 3 Anahtarı 180° saatin tersi yönünde çeviriniz. (anahtarın kilide yatay durduğundan emin olunuz.) Ardından, kapının kilidini açmak için yatay olarak kola doğru döndürün.

⚠ Dikkat

Günlük kilit açma için mekanik anahtarı kullanmamanızı öneririz. Anahtarı yalnızca pilin bitmesi, PIN kodunun unutulması veya sistemin düzgün çalışmaması gibi acil durumlarda kullanın.

6 Diğer fonksiyonlar

Güvenli kapı kolu fonksiyonu: Kapı kolunu içeriden kilitleme.

Güvenli kapı kolu sürgülü anahtarı

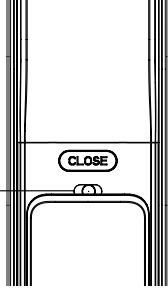

Kullanım amacı:

Güvenli kapı kolu fonksiyonu: Kapı kolunu içeriden kilitleme.

Nasıl kullanılır:

1. Güvenli kapı kolu fonksiyonu devreye alma: Sürgülü anahtarı kırmızıya kaydırın.
2. Güvenli kapı kolu fonksiyonu devre dışı bırakma : Sürgülü anahtarı yeşile kaydırın.

Fabrika ayarlarına geri yükleme : Tek butonla varsayılan ayarlara döner

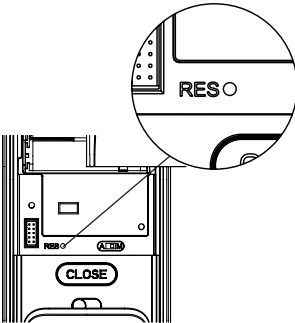

Fonksiyon:

Tüm kullanıcı kayıtlarını siler ve Fabrika ayarlarına geri döner.

Nasıl kullanılır:

[Res] butonuna çift basarsanız, tüm kullanıcı bilgileri silinecektir. Kilit, fabrika ayarlarına geri döner.

Tek tuşla sessiz moda geçiş

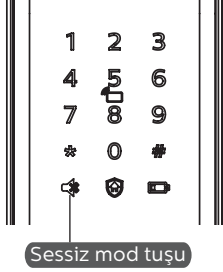

Fonksiyonu :

Kilidi sessize almak için yalnızca “sessiz” düğmesine basın ve böylece tüm sesli ikazlar kapatılacaktır. Bu özellik örneğin ailenizi rahatsız etmek istemediğiniz durumlarda kullanılabilir.

Nasıl kullanılır:

1. Sessiz moda geçme: Sistem aktif iken, yeşil yanana kadar [Mute] düğmesine 2 saniye boyunca basın. Buton yeşil yanacaktır.

2. Sesi Açma moduna geçme: Sistem aktif iken, [Mute] düğmesine beyaz yanana ve kilit tekerar ses çıkarana kadar 2 saniye boyunca basın. Buton beyaz yanacaktır.

Dışa kapı açılma uyarı fonksiyonu

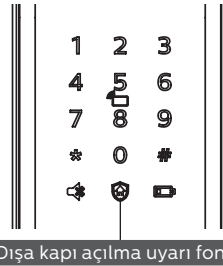

Fonksiyon:

Kilidin içeriden açılması durumunda alarm devreye girer.

Nasıl kullanılır:

Kapıyı kapattıktan sonra, Dışa kapı açılma uyarısı düğmesine 2 saniye basılı tutulduğunda fonksiyon devreye girer.

⚠ Dikkat

Dışa kapı açılma uyarı fonksiyonunun etkinleştirilmesi, kapı kilidinin dışarıdan normal şekilde açılmasını etkilemez.

7 Göstergelerin anlamı ve kullanım şekli

Kilit Durumu Göstergesi

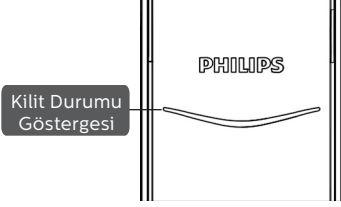

Işık renkleri ve karşılık gelen anlamları:

Mavi: Sistem uyandıktan sonra, ışık mavi yanar ve kilidi çalıştırabileceğinizi gösterir.

Yeşil: Kilidi açıldığında, ışık yeşil yanar ve kapının açıldığını gösterir.

Kırmızı: Kapı kilitlendikten sonra, ışık kırmızı yanar, bu da kapının kapatıldığını gösterir.

Düşük pil göstergesi



Işık renkleri ve karşılık gelen anlamları:

Kırmızı: : kilit aktifleştğinde, sistem pil durumunu otomatik olarak kontrol eder.. Voltaj çok düşükse, ışık kırmızı renkte yanıp sönecek ve "düşük pil. Lütfen tüm pilleri değiştirin " uyarısı verecektir.

İçerden kapı açma ikazı



Işık renkleri ve karşılık gelen anlamları:

Beyaz:

1. Kapıyı kilitleyince yalnızca bu ışık yanıyor, içerden kapı açma ikaz fonksiyonunu devreye alabileceğinizi gösterir.

2. İçerden kapı açma ikaz fonksiyonu devredeyse, sistem aktifleştğinde, yalnızca bu ışık yanar ve bu da bu işlevin devrede olduğunu gösterir.

Sessiz mod göstergesi

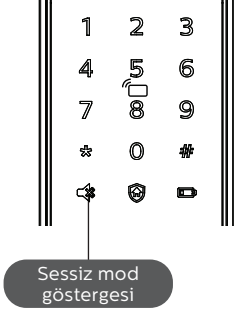

Işık renkleri ve karşılık gelen anlamları:

1. **Beyaz:** Sessiz modun kapalı olduğunu gösterir.
2. **Yeşil:** Sessiz modun açık olduğunu gösterir.

İç tarafa kapı açılma uyarısı

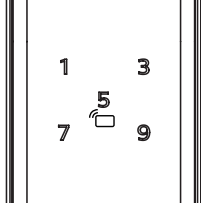

İç tarafa kapı açılma uyarısı fonksiyonundaysa, dış rozetin dijital fonksiyonları devre dışı kalacaktır.

Kapı iç tarafa kapı açılma ikaz modundayken, tuş takımı kilitlenir. Sistemi manuel olarak aktive ederseniz, tuş takımında "15937 (X)" kombinasyonu ile "İç tarafa kapı açılma uyarısı etkin" sesli uyarısı verir.

Sistemin blokaj-donma göstergesi

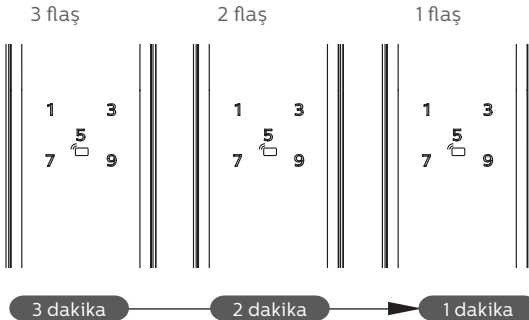

3 tür doğrulama yöntemlerinden (parmak izi/PIN kodu/kart) herhangi birinin art arda 5 kez yanlış girilirse, bu durumda doğrulama fonksiyonu 3 dakika kilitlenecektir.

⚠ Dikkat

Yalnızca tuş takımını aktive edildiğinde veya kilitleme türünü girerken, sistem böyle bir istem verecektir.

[CLOSE] düğme göstergesi



Işık renkleri ve karşılık gelen anlamları::

1. 2 flaşlı kırmızı ışık: Kapının kilitlendiğini gösterir.
2. 2 flaşlı yeşil ışık: Kapının kilidi açıldığını gösterir.
3. 1 flaşlı kırmızı ışık: Kapının tamamen kilittli olduğunu gösterir.

8 Sorun Giderme

Alarm türleri ve alarm modları

“İçeriden kilit açma uyarısı alarmı” kilidini açma modundaydısa devreye girer

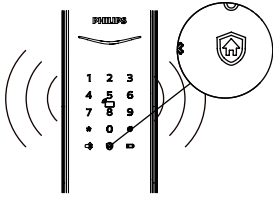

Devreye girme: Kilit “içeriden kapı açma ikazı” modundaydısa, içeriden kilidinin açılması alarmı tetikler.

Alarm türü: Sürekli tekrarlanan alarmlar.

Kapatma: Alarm, herhangi bir veri giriş türünün başarılı bir doğrulaması ile kapatılabilir.

Düşük pil alarmı, zamanında pilleri değiştirmenizi sağlamak için verilir

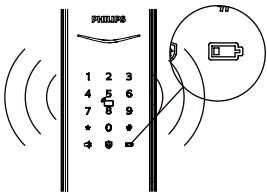

Devreye girme: Düşük pil alarmı, zamanında pilleri değiştirmenizi sağlamak için verilir. Sistem aktifleştikten sonra, sistem pili otomatik olarak kontrol eder. Voltaj çok düşükse, kilit bir alarm ve düşük pil ses uyarısı verir. “Lütfen tüm pilleri değiştirin”.

Alarm türü: Kilidi açma sırasında “Düşük pil. Lütfen tüm pilleri değiştirin” uyarısı verecektir.

Kapatma: Alarm otomatik olarak kapatılır.

Demonte edilmeye karşı alarm

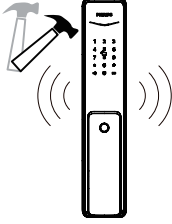

Devreye girme 1: Kapı itilerek ayrılır ve kapı dili açılır.

Alarm şekli: Tekrarlanan alarm.

Kapatma şekli: Alarm otomatik olarak kapanır veya başarılı bir kimlik doğrulama ile.

Devreye girme 2: Rozet kaldırılarak açılırsa ve kapı ile dış rozet arasında bir boşluk oluşursa.

Alarm şekli: Tekrarlanan alarm.

Kapatma şekli: Otomatik kapanma veya başarılı kimlik doğrulama veya kapıyı içeriden normal şekilde açarak.

Anormal sürgü uyarısı

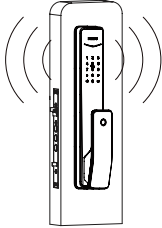

Devreye girme: Sürgü anormal çalışıyor veya kapının kilitletmesinde veya kilidinin açılmasında bir hata varsa

Bildirim türü: Tekrarlanan alarm

Kapatma şekli: Uyarı otomatik olarak kapatılacaktır.

Acil güç nasıl uygulanır

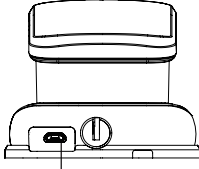

Yeniden başlatma
ve USB ararımı

Pil voltajı yetersiz olduğunda ve kapı dışarıdan açılmadığında, acil durum güç kaynağı olarak 5V'luk bir power bank kullanarak kilide Mikro USB ararımı üzerinden güç sağlayabilirsiniz. Kapı kilidini açtıktan sonra lütfen pilleri hemen değiştirin.

Bir sistem çökmesi durumunda ve kapıyı dışarıdan açmak mümkün değilse, lütfen Reset düğmesine basın ve ardından otomatik olarak yeniden başlatılmasını sağlamak için bırakın.

Piller nasıl değiştirilir

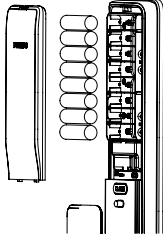

Kilit, dört adet 1,5V alkalin pil ile çalışır. Pil yuvasında iki adet batarya grubu vardır. Bu durumda Pil ömrünü uzatmak ve pil değiştirme sıklığını azaltmak için sekiz pil konabilir. Pil yuvası, iç rozetin üst ucunda bulunur. Kapağı yukarı doğru iterek çıkarabilir ve ardından pilleri çıkarabilirsiniz.



Philips and the Philips Shield Emblem, Koninklijke Philips N.V.'nin tescilli ticari markalarıdır ve lisans altında kullanılmaktadır. Bu ürün, Shenzhen Conex Intelligent Technology Co., Ltd. tarafından üretilmiş ve onun sorumluluğu altında satılmaktadır ve bu ürünle ilgili olarak Shenzhen Conex Intelligent Technology Co., Ltd. garanti vermektedir.

Version:1.0



Dijital Arşiv

EMAKS Prime

Selahaddin Eyyubi Mh. 1580 Sk.
No.14 Esenyurt/İSTANBUL

@ f d y in/emaksprime

www.emaksprime.com
info@emaksprime.com

+90 212 868 2828

+90 541 868 2898