

PHILIPS

EasyKey

5000 Serisi

Akıllı Dilli
Kapı Kilidi

5100

Kullanım kılavuzu

Ürünlerin görünümü, fonksiyonel kombinasyonuna bağlı olarak farklılık gösterebilir. Ayrıntılar için lütfen satın alınan gerçek ürüne bakınız

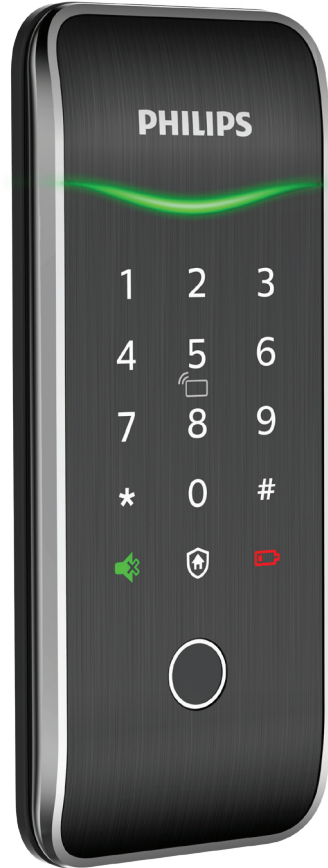

EMAKS Prime

İçindekiler

1 Önemli bilgiler 02

Güvenlik
Dikkat
Kullanılmış ürünlerin
ve pillerin imhası

2 EasyKey'in kurulumu 03

Paket içeriği
Patlatılmış görünüm
Kurulum öncesi talimatlar
Kurulum adımları

3 EasyKey'inizi tanıyın 07

İç rozet
Dış rozet

4 EasyKey'in ayarlanması 08

Kurulum öncesi talimatlar
-Ana PIN kodunu değiştirilmesi
-Kullanıcı ayarları
-Bir kullanıcının silinmesi
-Sistem ayarları
-Genişletilmiş fonksiyonlar
-Yerel sorgulama
-Bluetooth ayarları

5 EasyKey'in kullanımı 14

Kilidin açılması

Dışarıdan Kilidin Açılması

-PIN kodu ile
-Parmak izi ile
-Kart ile

İçeriden Kilidin Açılması

-Mekanik anahtar ile

Kilitleme

Otomatik/Manuel mod

-Dışarıdan kilitleme
-İçeriden kilitleme

6 Diğer fonksiyonlar 16

Fabrika ayarlarına geri yükleme
Tek tuşla sessiz mod
İçeriden kapı açma ikaz fonksiyonu

7 Göstergelerin anlamı ve kullanım şekli 18

Kapı durum göstergesi
Düşük batarya göstergesi
Sistem kilitleme göstergesi
Sessiz mod göstergesi

8 Sorun giderme 20

Alarm çeşitleri ve modları
Acil bir durumda EasyKey'in
şarj edilmesi
Pillerin değiştirilmesi

1. Önemli bilgiler

Güvenlik

- ◆ Philips EasyKey'i kullanmadan önce lütfen tüm talimatları dikkatle okuyun ve anlayın. Talimatlara uyulmamasından kaynaklanan hasarlar garanti kapsamında değildir.
- ◆ Yalnızca üretici tarafından belirtilen aksesuarları, parçaları kullanın.
- ◆ Yalnızca ürünle birlikte verilen alkalin pilleri veya aynı özellikteki alkalin pilleri kullanın.
- ◆ Alarmin devreye girmemesi veya ürüne zarar vermeme için ürünü zorla sökmeyin.
- ◆ Parmak izi sensörünü keskin nesnelere kazımayın, aksi takdirde kalıcı hasarlara neden olabilir.
- ◆ Ürünleri su sızıntısı veya sıçraması olan ortamlara maruz bırakmayın.
- ◆ Koruyucu kapağın hasar görmesini önlemek için ürünü aşındırıcı (kimyasal, temizlik maddeleri...) maddelere maruz bırakmayın.
- ◆ Kilidin normal kullanımını etkileyebileceğinden üzerine herhangi bir eşya asmayın.
- ◆ Lütfen ürünü yumuşak bir bezle temizleyin.
- ◆ Kurulum ve çalıştırma sırasında pili çıkarmayın.
- ◆ Lütfen profesyonel bir teknisyenin kapı kilidini takmasını sağlayın ve verilen kurulum yönergelerini izleyin. Kilidi kendiniz sökmeyin. İlgili ekli mühürlü etiketleri dikkatle saklayın. Parola bilgilerini kimseyle paylaşmayın.
- ◆ Lütfen yükleme ve hata ayıklama modunu bitirdikten hemen sonra varsayılan ana PIN kodunu değiştirin ve mekanik anahtarı saklayın.
- ◆ Düşük pil alarmı varsa lütfen tüm pilleri hemen değiştirin. Lütfen pilleri takarken kutupları (+/-) doğru şekilde yerleştirdiğinizden emin olun.

Dikkat

- ◆ Patlamayı önlemek için, pilleri ateş veya diğer yarıcı kaynaklardan uzak tutunuz.
- ◆ Ürünü çalıştırmak için güvenlik gereksinimlerini karşılamayan herhangi bir güç kaynağı kullanmayın.
- ◆ Patlamaya yol açabilecek kısa devreyi önlemek için pillerin 2 kutbunu metallere bağlamayın.
- ◆ Lütfen herhangi bir parça değişiminin Philips, Philips yetkili servis merkezi veya profesyonel teknisyenler tarafından yapıldığından emin olun.
- ◆ Başka üreticiler tarafından üretilmiş veya Philips tarafından özel olarak önerilmemiş aksesuarları veya parçaları kullanmayın. Bu tür aksesuarların ve parçaların kullanılması garantinizi geçersiz kılabilir.

Kullanılmış ürünlerin ve pillerin imhası

- ◆ Kilidinizi Philips yetkili servis merkezlerinden iade alınmasını talep edebilirsiniz. Ürünleriniz koşullarımızı karşılıyorsa ilgili tazminatı alacaksınız.
- ◆ Lütfen yerel elektronik ürün geri toplama sistemini öğrenin.
- ◆ Lütfen yerel düzenlemelere uygun olarak ve kullanılmış ürünleri normal ev çöplüne atmayın.
- ◆ Kullanılmış ürünlerin uygun şekilde imhası, çevre ve insan sağlığı üzerindeki olası olumsuz etkilerin önlenmesine yardımcı olabilir.
- ◆ Piller normal evsel atıklarla birlikte atılmamalıdır.
- ◆ Lütfen pillerin sınıflandırılması geri dönüşümüyle ilgili yerel yönetmelikleri öğrenin. Pillerin uygun şekilde imhası, çevre ve insan sağlığı üzerindeki olumsuz etkilerin önlenmesine yardımcı olabilir.

2 EasyKey Kurulumu

Paket içeriđi

Bu paketleme listesi yalnızca referans amaçlıdır. Lütfen asıl ambalaj içeriđine bakın.

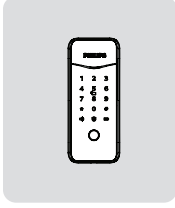

① Dış rozet

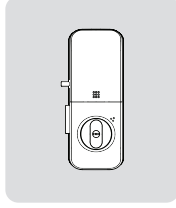

② İç rozet

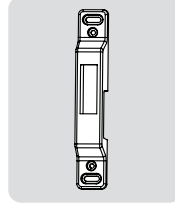

③ Kilit karşılıđı

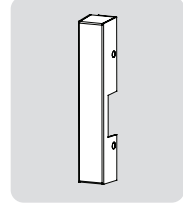

④ Kilit karşılıđı kapađı

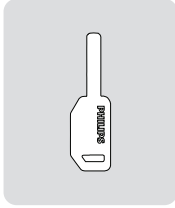

⑤ Mekanik anahtar x2

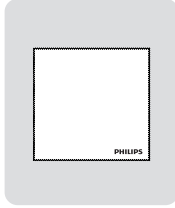

⑥ Temizleme bezi

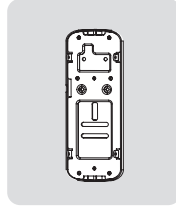

⑦ Montaj plakası

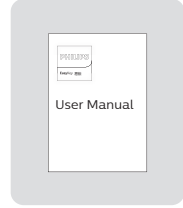

⑧ Kullanıcı kılavuzu



⑩ Garanti kartı

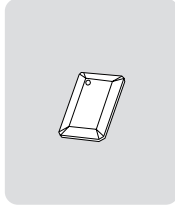

⑪ Çipli anahtarlık x2

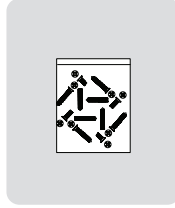

⑫ Montaj kiti

Patlatılmış görünüşleri

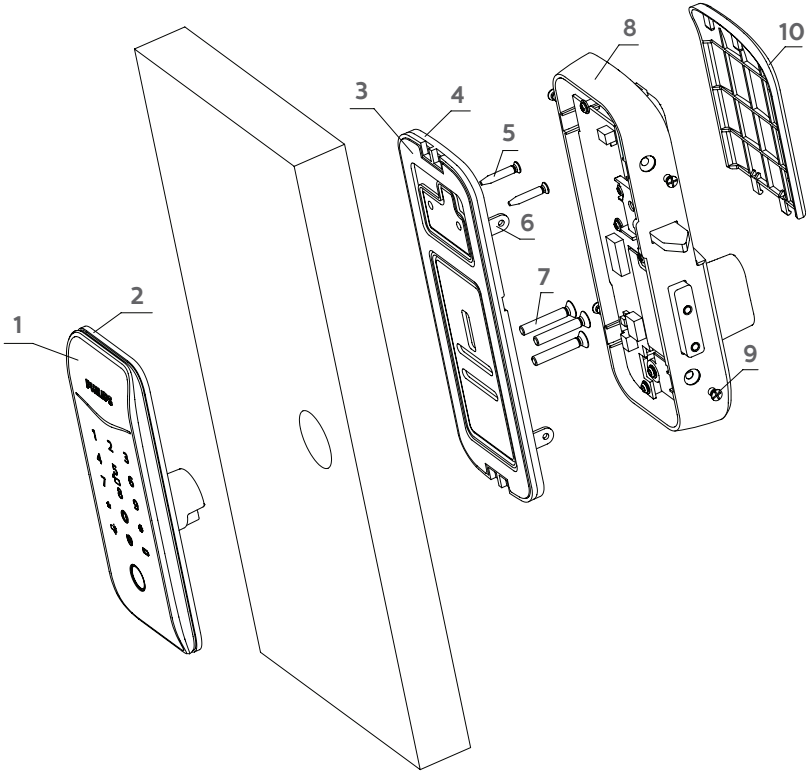

1.Dış rozet (x1)

2.Dış rozet silikon pedi (x1)

3.İç rozet silikon pedi (x1)

4.İç plastik yastık (x1)

5.M4 kılavuz vidası (x2)

6.Montaj plakası (x1)

7.M5 düz başlı vida (x3)

8.İç rozet (x1)

9.M4X6 vida (x4)

10.Pil kapağı (x1)

Kurulumdan öncesi

1. Adım | Kapı açılış yönünü kontrol edin

Bu ürün 4 yöne açılan kapılar için uygundur: sol dışa, sağ dışa, sol içe ve sağ içe.

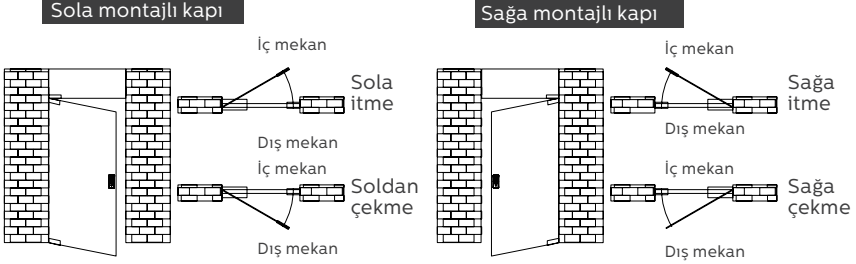

2. Adım | Çeşitli kapı açma yönlerinin etkileri

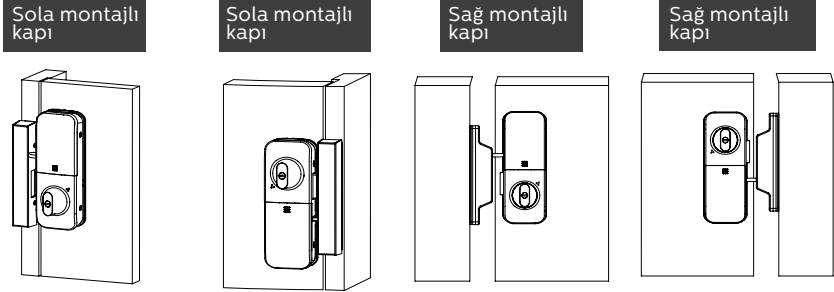

3. Adım | Kapı açma yönüne göre doğru delme şablonunu seçin

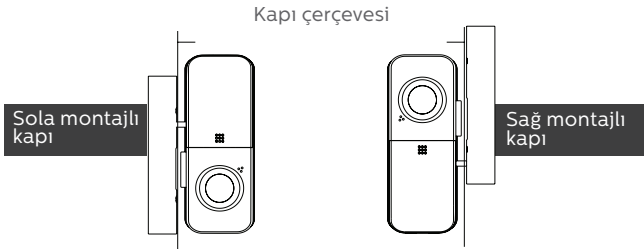

Kurulum adımları

Aşağıdaki kurulum adımları, Sola montajlı kapı için geçerlidir. Kapınız soldan açılım ise lütfen iç rozeti ters çeviriniz.

- 1 Dış rozetin bağlantı kablosunu kapı deliğinden geçirin.

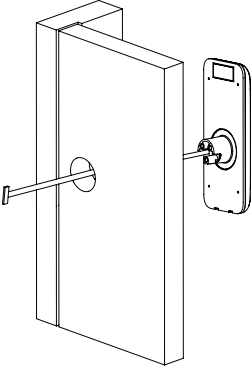

- 2 Montaj plakasını vidalarla sabitleyin.

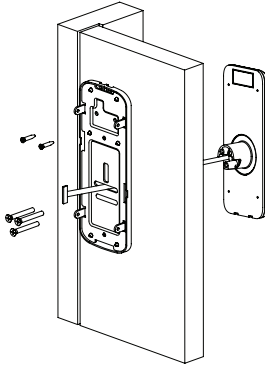

- 3 Kabloyu iç rozete takın.

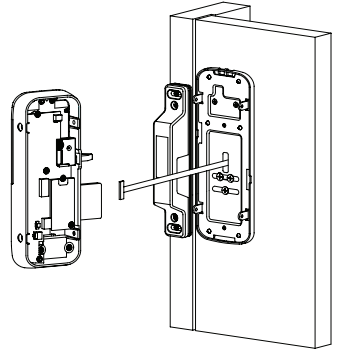

- 4 İç rozeti vidalarla sabitleyin.

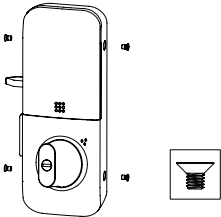

- 5 Karşılığını vidalarla sabitleyin.

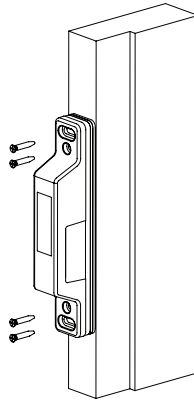

- 6 Karşılık kapağını vidalarla sabitleyin.

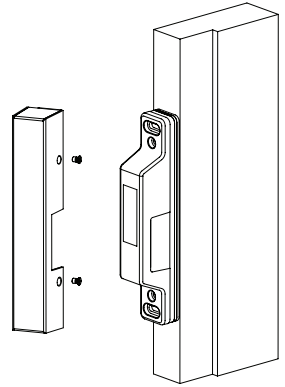

⚠ Dikkat

Lütfen ekstra kabloyu kapıdaki boşluğa sakladığınızdan emin olun.

3 EasyKey'inizi tanıyın

Dış rozet

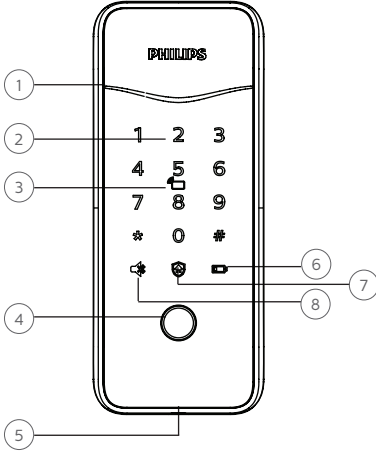

1	Kapı durum göstergesi
2	Tuş takımı
3	Kart okuma alanı
4	Parmak izi sensör
5	Acil durum güç arabirimi
6	Düşük pil göstergesi
7	Dışa kapı açılma düğmesi
8	Sessiz tuşu

İç rozet

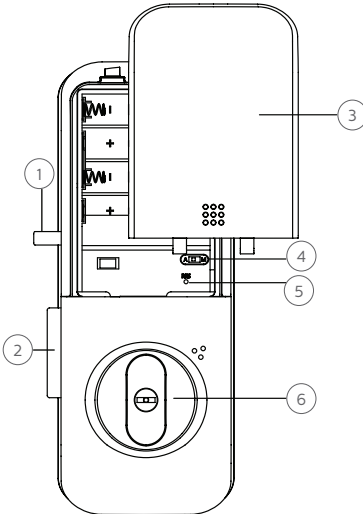

1	Sensör kilit dili
2	Ana kilit mandalı
3	Batarya kapağı
4	Otomatik/Manuel mod anahtarı
5	RES butonu
6	Mekanik anahtar deliği

4. EasyKey'in ayarlanması

Ön kurulum talimatları

◆ EasyKey'de iki mod mevcut: Genel mod ve ikili doğrulama modu

Genel mod

İkili doğrulama modu

Herhangi bir kayıtlı kullanıcıyla kilidin açılması

PIN kodu, çipli Anahtar ve parmak izi herhangi iki farklı doğrulama kombinasyonu ile kilidin açılması.

◆ Kullanıcı kodu

Her şeyi silmek zorunda kalmadan tek bir kullanıcı bilgisini kullanıcı numarasına göre silebilirsiniz.

◆ Kullanıcı bilgilerini ileride sorgulamak üzere aşağıdaki tabloya kaydedebilirsiniz.

No	İsim	Parmak izi	PIN kodu	Kart
00				
01				
02				
03				
04				
05				
06				
07				
08				
09				

◆ Simge açıklaması



Ana PIN kodu



Tek kullanımlık PIN kodu



Kullanıcı PIN kodu



Kullanıcı numarası 00-09



Kullanıcı numarası 00-99



Parmak izi



Kart okuyucu



tuşu

⚠ Dikkat

1. Önceki menüye dönmek için [*] tuşuna basın.
2. Varsayılan ana PIN kodu 12345678'dir.

◆ Ana moda nasıl geçilir:

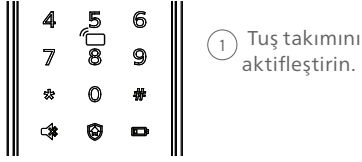

1 Tuş takımını aktifleştirin.

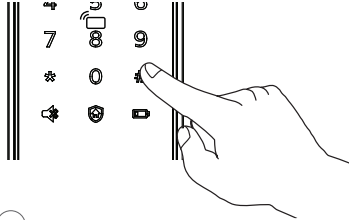

2 Başka numara girmeden önce [#] tuşuna basın. "Ana PIN kodunu girin" sesli uyarısını duyduktan sonra, ana PIN kodunuzu girin ve [#] ile onaylayın. Artık ana moddasınız.

Ana PIN kodunu değiştirmek



[#] girin, ana PIN kodunu girin ve [#] ile onaylayın.

1

Ana PIN kodunu değiştirmek için [1] girin.



Yeni bir ana PIN kodunu girin ve tekrar [#] ile onaylayın. Aynı ana PIN kodunu tekrar girin ve [#] ile onaylayın. "Başarılı" sesli uyarısını duyduktan sonra, ana moddan çıkana kadar önceki menüye dönmek için [*] düğmesine basın.

Kullanıcı ayarları

Kullanıcı PIN kodu eklemek



[#] girin, ana PIN kodunu girin ve [#] ile onaylayın.

2 1

Kullanıcı kaydına girmek için [2]'ye basın, ardından sistem tarafından otomatik olarak numaralandırılacak ve yayınlanacak yeni bir kullanıcı PIN kodu kaydetmek için [1]'e basın.



6 ila 12 basamaklı bir kullanıcı PIN kodu girin ve [#] ile onaylayın. Ardından tekrar girin ve [#] ile onaylayın. "Başarılı" sesli uyarısını duyduktan sonra, ana moddan çıkana kadar [*] tuşuna birkaç kez basın.

Tek kullanımlık PIN kodu eklemek



[#] girin, ana PIN kodunu girin ve [#] ile onaylayın.

2 2

Kullanıcı ayarına girmek için [2] girin, ardından tek kullanımlık bir kullanıcı PIN kodu eklemek için tekrar [2] girin.



6 ila 12 basamaklı tek kullanımlık kullanıcı PIN kodunu girin ve [#] ile onaylayın. Ardından tek kullanımlık kullanıcı PIN kodunu tekrar girin ve [#] ile onaylayın. "Başarılı" sesli uyarısını duyduktan sonra, ana moddan çıkana kadar [*] tuşuna basın

Parmak izi eklemek



[#] girin, ana PIN kodunu girin ve [#] ile onaylayın.



Kullanıcı kaydı eklemek için [2] girin, ardından bir kullanıcı parmak izi eklemek için [3] girin; sistem bunu otomatik olarak numaralandıracak ve bir sesli istem oluşturacaktır.



Parmağınızı sensöre yerleştirin. "Parmağınızı çekin ve tekrar kaydolun" sesli uyarısını duyduktan sonra, lütfen parmağınızı çekin ve sensöre tekrar yerleştirin. "Başarılı" sesli uyarısını duyduktan sonra, ana moddan çıkana kadar [*] tuşuna basın.

Çipli anahtar eklemek



[#] girin, ana PIN kodunu girin ve [#] ile onaylayın.



Kullanıcı kaydı eklemek için [2] girin, ardından bir kullanıcı çipli anahtar eklemek için [4] girin; sistem bunu otomatik olarak numaralandıracak ve bir sesli istem oluşturacaktır.



Bir bip sesi duyana kadar çipli anahtarı kart okuyucuya tutun. "Başarılı" sesli uyarısını duyduktan sonra, ana moddan çıkana kadar [*] tuşuna basın

Kullanıcı kaydını silmek

Tek kullanıcı PIN kodunu silmek



[#] girin, ana PIN kodunu girin ve [#] ile onaylayın.



Kullanıcı kaydını silmek için [3] girin, ardından bir kullanıcı PIN kodunu silmek için [1] girin ve ardından tek bir kullanıcı PIN kodunu silmek için [1] girin.



2 basamaklı kullanıcı kodunu (kod: 00-09) girin ve [#] ile onaylayın. "Başarılı" sesli uyarısını duyduktan sonra, ana moddan çıkana kadar [*] tuşuna basın.

Tüm kullanıcı PIN kodlarını silme



[#] girin, ana PIN kodunu girin ve [#] ile onaylayın.



Kullanıcı kaydını silmek için [3] girin, ardından bir kullanıcı PIN kodunu silmek için [1] girin ve ardından tüm kullanıcı PIN kodlarını silmek için [2] girin. "Başarılı" sesli uyarısını duyduktan sonra, ana moddan çıkana kadar [*] tuşuna basın.

Tüm tek kullanımlık PIN kodlarını silmek



[#] girin, ana PIN kodunu girin ve [#] ile onaylayın.



Kullanıcı kaydını silmek için [3] girin, ardından tek kullanımlık tüm kullanıcı PIN kodunu silmek için [2] girin.



"Başarılı" sesli uyarısını duyduktan sonra, ana moddan çıkana kadar [*] tuşuna basın.

Parmak izi silmek (isteğe bağlı)



[#] girin, ana PIN kodunu girin ve [#] ile onaylayın.



Kullanıcı kaydını silmek için [3] girin, ardından parmak izi kaydını silmek için [3] girin ve ardından tek bir parmak izi kaydını silmek için [1] girin.



Silinecek parmak izinin 2 haneli [kullanıcı numarası]'nı (00-99) girin ve [#] ile onaylayın. "Başarılı" sesli uyarısını duyduktan sonra, ana moddan çıkana kadar [*] tuşuna basın.

Tüm parmak izlerini silmek (isteğe bağlı)



[#] girin, ana PIN kodunu girin ve [#] ile onaylayın.



Kullanıcı kaydını silmek için [3] girin, ardından parmak izi kaydını silmek için [3] girin ve ardından tüm parmak izi kayıtlarını silmek için [2] girin. "Başarılı" sesli uyarısını duyduktan sonra, ana moddan çıkana kadar [*] tuşuna basın.

Çipli anahtarı Silmek



[#] girin, ana PIN kodunu girin ve [#] ile onaylayın.



Kullanıcı kaydını silmek için [3] girin, ardından çipli anahtar kaydını silmek için [4] girin ve ardından tek bir çipli anahtar kaydını silmek için [1] girin. "Başarılı" sesli uyarısını duyduktan sonra, ana moddan çıkana kadar [*] tuşuna basın.

Tüm çipli anahtarları Silmek



[#] girin, ana PIN kodunu girin ve [#] ile onaylayın.



Kullanıcı kaydını silmek için [3] girin, ardından çipli anahtar kaydını silmek için [4] girin ve ardından tüm çipli anahtar kayıtlarını silmek için [2] girin. "Başarılı" sesli uyarısını duyduktan sonra, ana moddan çıkana kadar [*] tuşuna basın.

Fabrika ayarları

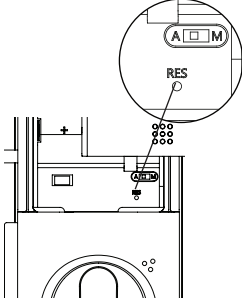

Pil kapağını çıkarın, ardından sivri bir cisimle [RES] tuşuna iki kez basın, "Varsayılan ayarlara geri yükleniyor" sesli uyarısını duyduktan sonra, tüm kullanıcı bilgileri silinecektir.

Sistem Ayarları

Dil ayarları



[#] girin, ana PIN kodunu girin ve [#] ile onaylayın.



Sistem ayarlarına girmek için [4] girin, ardından dil ayarlarına girmek için [1] girin.



Dili isteğinize göre seçin: Çince için [1] tuşuna basın; İngilizce için [2] tuşuna basın. "Başarılı" sesli uyarısını duyduktan sonra, ana moddan çıkana kadar [*] tuşuna basın.

⚠ Dikkat

Varsayılan dil İngilizce'dir.

Ses ayarları



[#] girin, ardından ana PIN kodunu girin ve [#] ile onaylayın.



Sistem ayarlarına girmek için [4] girin, ardından ses ayarlarına girmek için [2] girin.

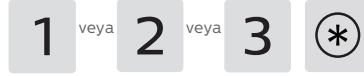

Ses seviyesini isteğinize göre seçin: Yüksek ses için [1] tuşuna basın; düşük ses için [2]'ye basın; sessiz modu için [3] tuşuna basın. "Başarılı" sesli uyarısını duyduktan sonra, ana moddan çıkana kadar [*] tuşuna basın.

⚠ Dikkat

Varsayılan ses seviyesi "yüksek ses"tir.

İkili doğrulama moduna geçmek



[#] girin, ardından ana PIN kodunu girin ve [#] ile onaylayın.



Sistem ayarlarına girmek için [4] girin, ardından kimlik doğrulama yöntemleri portföyüne girmek için [3] girin.



Tek doğrulama yöntemi için [1]'e basın; ikili doğrulama yöntemi için [2]'ye basın. "Başarılı" sesli uyarısını duyduktan sonra, ana moddan çıkana kadar [*] tuşuna basın.

Gelişmiş fonksiyonlar



[#] girin, ana PIN kodunu girin ve [#] ile onaylayın.

5

Genişletilmiş fonksiyonlara girmek için [5] girin.

1 veya 2

Bir ağa katılmak için [1] tuşuna basın.
Bir ağdan çıkmak için [2] tuşuna basın.
Genişletilmiş işlevleri kurmadan önce,
lütfen telefonunuzdan App Store'lardan
Philips EasyKey'i (APP) indirip açın.

⚠ Dikkat

Genişletilmiş fonksiyonlar isteğe bağlıdır.

Sistem sorgusu

Güvenlik kodu sorgulaması



[#] girin, ana PIN kodunu girin ve [#] ile onaylayın.

6 1

Sistem sorgulamaya girmek için [6] girin, ardından güvenlik kodu sorgulamaya girmek için [1] girin, sistem ürün seri numarasını otomatik olarak yayınlayacaktır.

⚠ Dikkat

Doğrudan 400# girildiğinde, sistem sorgusuna geçilir.

Yerel sorgu



[#] girin, ana PIN kodunu girin ve [#] ile onaylayın.

6 2

Sistem sorgusuna girmek için [6] girin, ardından ürün yazılım sürümü sorgusuna girmek için [2] girin, sistem ürün yazılım sürümünü otomatik olarak yayınlayacaktır.

⚠ Dikkat

Doğrudan 114# girildiğinde, yerel sorguya geçilir.

Bluetooth ayarları



[#] tuşuna basın ve ana pin kodunu girin, ardından onaylamak için [#] tuşuna basın.

7

Bluetooth ayarlarına girmek için [7] tuşuna basın.

3 *

Bluetooth'u devre dışı bırakmak için [3] tuşuna basın.
"Ayarlar başanlı" sesli uyarısını duyduktan sonra, ana moddan çıkana kadar önceki menüye dönmek için [*] düğmesine basın.

⚠ Dikkat

1. Bluetooth anahtar kısayolu, Bluetooth modülünü açmak için doğrudan 403# girin, Bluetooth modülünü kapatmak için 404# girin.
2. Bluetooth kapalıyken, Bluetooth'u etkinleştirmek için lütfen [1] tuşuna basın.
3. Akıllı kilitle bağlamak için yeni güncellenen EasyKey Uygulamasını kullanırken, kullanıcılar bağlama işlemini tamamlamak için "Cihaz ekleme" bölümünün takip edebilir.

5 EasyKey'inizi nasıl kullanabilirsiniz

Kilidi açmak | Dışardan kilidi açmak

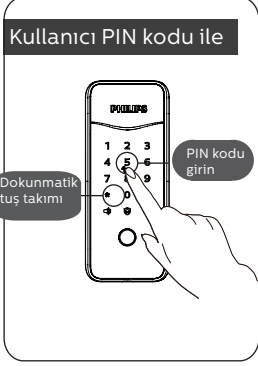

1 Tuş takımını etkinleştirin ve ardından kayıtlı bir kullanıcı PIN kodunu girin ve [#] ile onaylayın.
2 "Kapı açıldı" sesli uyarısını duyduktan sonra, kapıyı açmak için kolu itin veya çekin.

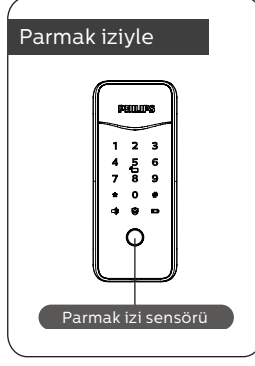

1 Parmak izinin kaydedildiği parmağı sensöre yerleştirin.
2 "Kapı açıldı" sesli uyarısını duyduktan sonra, kapıyı açmak için kolu itin veya çekin.

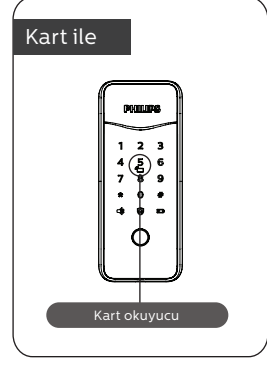

1 Başarılı bir şekilde kaydedilen çipli anahtar kart okuyucuya düzgünce yerleştirin.
2 "Kapı açıldı" sesli uyarısını duyduktan sonra, kapıyı açmak için kolu itin veya çekin.

Kilidi açmak | İçerden kilidi açmak



Kilidi açmak için mekanik anahtarı kullanın.

Kilitleme | Otomatik/Manuel modlar

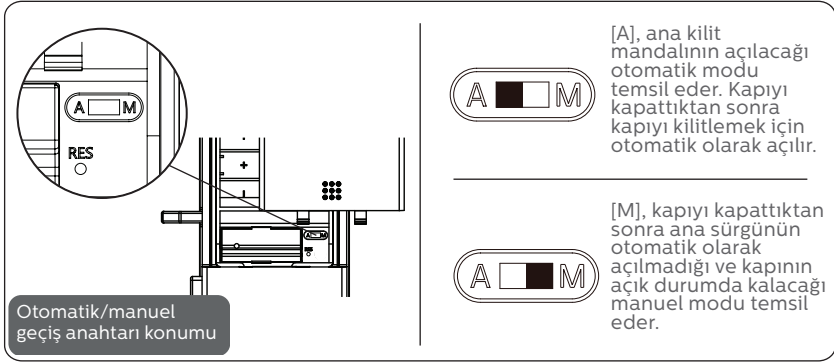

Dışarıdan kilitlemek

Kilit otomatik moddayken, kapıyı kapattıktan sonra kilit mandalı otomatik olarak açılır ve "Kapı kapalı" sesli uyarısı verilir.

Kilit manuel moddayken, kapı kapatıldıktan sonra kilit mandalı otomatik olarak açılmaz. Ancak parmak izi, PIN kodu veya kart ile başarılı bir doğrulamadan sonra mandal açılır ve kapı kapatılabilir. Kapı başarılı bir şekilde kilitlendikten sonra, "Kapı kapalı" sesli uyarısı verilecektir.

İçeriden kilitlemek

Otomatik modda, kapı kapatıldıktan sonra kilit mandalı otomatik olarak açılır. "Kapı kapalı" sesli uyarısı verilecektir.

Manuel modda, kapı kapatıldıktan sonra kilit mandalı otomatik olarak açılmaz. Kapıyı kilitlemek için anahtarı kullanmanız gerekir. Kapı başarılı bir şekilde kilitlendikten sonra, "Kapı kapalı" sesli uyarısı verilecektir.

6 Diğer fonksiyonlar

Varsayılan ayarlar: Tek tuşla fabrika ayarlarını geri yükleme

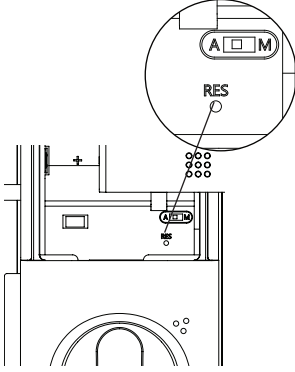

Fonksiyonu:

Tüm kullanıcı bilgilerini silmek ve fabrika ayarlarına geri yüklemek için

Kullanım şekli:

Sivri bir nesneyle [RES]'e çift basın, sistemdeki tüm kullanıcı kayıtları silinecektir ve sistem varsayılan ayarlara dönecektir

Tek tuşla sessize alma fonksiyonu

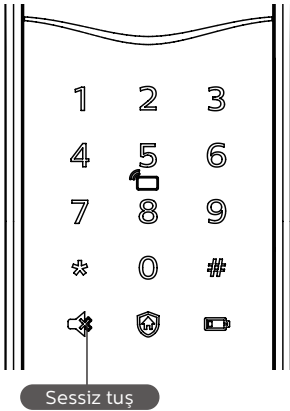

Fonksiyonu:

Yalnızca bir buton kullanarak, Sesli kılavuzu kapatarak kilidi sessize alabilirsiniz. Ailenizi rahatsız etmek istemediğiniz durumlarda kullanılabilir.

Kullanım şekli:

1. **Sessiz:** Sistem uyanıkken, sessiz moduna girmek için [Sessiz] düğmesine 2 saniye boyunca uzun basın. Düğme yeşil yanacaktır.

2. **Sesi Aç:** Sistem uyanıkken, sesli kılavuzu geri yüklemek için [Sessiz] düğmesine 2 saniye boyunca uzun basın. Düğme beyaz yanacaktır.

Kilidin ieriden aılması fonksiyonu

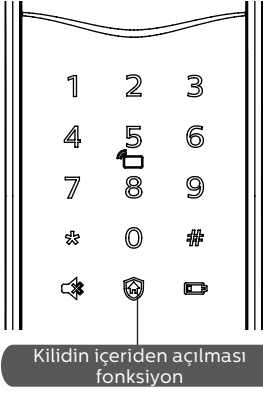

Fonksiyonu:

Kilidin ieriden aılması alarmı tetikleyecektir.

Kullanım Őekli:

Kapı baŐarılı bir Őekilde kilitlendikten sonra, Kilidin ieriden aılması moduna girmek iin fonksiyon dğmesine 2 saniye boyunca uzun basın.

⚠ Dikkat

Kilidin ieriden aılması fonksiyon etkinleŐtirilmesi, kilidin dıŐarıdan aılmasını etkilemez.

7 Göstergelerin anlamları ve kullanımı

Kilit durum göstergesi

Kilit durum göstergesi

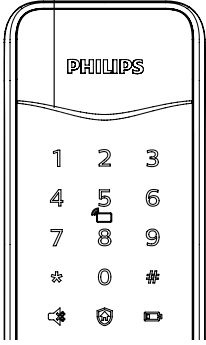

Yanan ışık renkleri ve karşılık gelen anlamları:

Mavi: Sistem uyandıktan sonra ışık mavi yanarak kilidi çalıştırabileceğinizi gösterir.

Yeşil: Kapı kilidi açıldıktan sonra, ışık yeşil yanarak kapının açıldığını gösterir.

Kırmızı: Kapı kilitlendikten sonra ışık kırmızı yanarak kapının kapatıldığını gösterir.

Düşük pil göstergesi

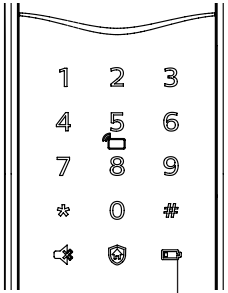

Düşük pil göstergesi

Yanan ışık renkleri ve karşılık gelen anlamları:

Kırmızı: Uyandıktan sonra, sistem akü voltajını otomatik kontrol eder. Voltaj çok düşükse, ışık kırmızı renkte yanıp sönecek ve "Düşük pil" sesli uyarısı verilecektir. Lütfen tüm pilleri değiştirin".

İçerden kapı açma ikazı



Yanan ışık renkleri ve karşılık gelen anlamları:

Beyaz:

1. Kapı kilitlendiğinde, ışık yanarak İçerden kapı açma ikazı fonksiyonunu etkinleştirebileceğinizi gösterir.
2. İçerden kapı açma ikazı fonksiyonunu etkinleştirdiyse, sistem uyandıktan sonra ışık yanarak bu işlevin kullanımda olduğunu gösterir.

Sessiz mod göstergesi

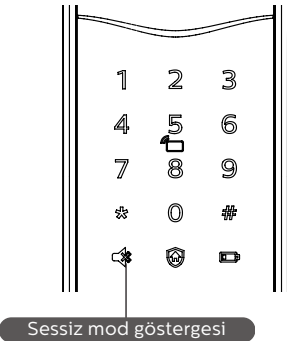

İşık renkleri ve karşılık gelen anlamları:

1. **Beyaz:** Sessiz modunun kapalı olduğunu gösterir.
2. **Yeşil:** Sessiz modunun açık olduğunu gösterir.

8 Sorun giderme

Alarm çeşitleri ve alarm modları

İçerden kapı açma ikazı

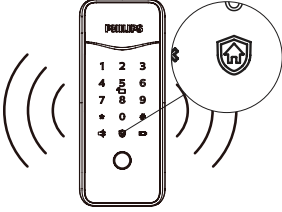

Devreye girmesi: Kilit içerden kapı açmamodundayrsa, içeriden kilidin açılması alarmı tetikleyecektir.

Alarm modu: Sürekli tekrarlanan alarmlar.

Kapatılması: Alarm, herhangi bir başarılı doğrulama ile kapatır.

Düşük pil alarmı, pilleri zamanında değiştirmenizi hatırlatır

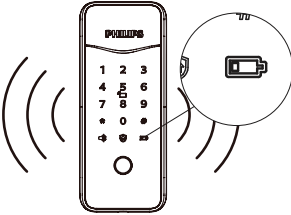

Devreye girmesi: Uyandıktan sonra, sistem pil voltajı durumunu otomatik kontrol eder. Voltaj çok düşükse, kilit bir alarm verir ve "Düşük pil. Lütfen tüm pilleri değiştirin".

Alarm modu: "Düşük pil. Lütfen tüm pilleri değiştirin".

Kapatılması: Alarm otomatik olarak kapanır.

Acil durum güç kaynağı nasıl uygulanır

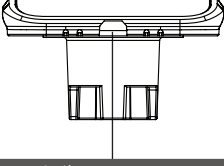

Acil güç arayüzü

Akü voltajı yetersiz olduğunda ve kapı dışarıdan açılmadığında, acil durum güç kaynağı olarak 5V'luk bir güç bankası kullanarak mikro USB arabirimi aracılığıyla kilide güç verebilirsiniz. Kapı kilidini açtıktan sonra lütfen hemen pilleri değiştirin.

Piller nasıl değiştirilir

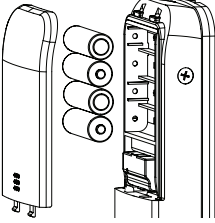

Kilit, dört adet 1,5V alkalin pil ile çalışır. Pil yuvası, iç rozetin üst kısmında bulunur. Pilleri çıkarmak için pil kapağını yukarı doğru itin.



Philips and the Philips Shield Emblem, Koninklijke Philips N.V.'nin tescilli ticari markalarıdır ve lisans altında kullanılmaktadır. Bu ürün, Shenzhen Conex Intelligent Technology Co., Ltd. tarafından üretilmiş ve onun sorumluluğu altında satılmaktadır ve bu ürünle ilgili olarak Shenzhen Conex Intelligent Technology Co., Ltd. garanti vermektedir.

Version:1.0



Dijital Arşiv

EMAKS Prime

Selahaddin Eyyubi Mh. 1580 Sk.
No.14 Esenyurt/İSTANBUL

@ f d y in /emaksprime

www.emaksprime.com
info@emaksprime.com

+90 212 868 2828

+90 541 868 2898